



FENSTER

AKZENTE DER ARCHITEKTUR
2022/23

Internorm®



Wohnträume

WERDEN WAHR.

DESIGNSTILE / INSPIRATIONEN

studio
home pure
home soft
ambiente

FENSTER & TECHNIK

Fensterysteme

Kunststoff- und Kunststoff-Alu-Verbund
Holz-Alu
Holz-Alu-Verbund

XL-Verglasungen

HX 300
Hebeschiebetüren

I-TEC INNOVATIONEN

TIPPS

Kombinierbarkeit
Sicherheit
Neubau
Sanierung
Montage

AUSSTATTUNG

Farben
Griffe
Französischer Balkon
Gläser / Verglasung
ECLAZ®
Sonnen- und Insekten

UNTERNEHMEN

Wir bieten Ihnen
Werke
Service & Garantien
Customer Care
Zertifizierungen

FENSTER FÜR
MENSCHEN MIT
individuellen
WOHNTRÄUMEN





GEWINNER
INTERNORM-FOTOWETTBEW

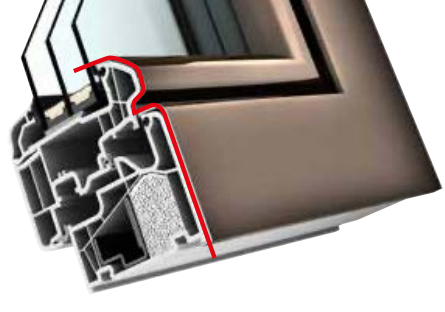
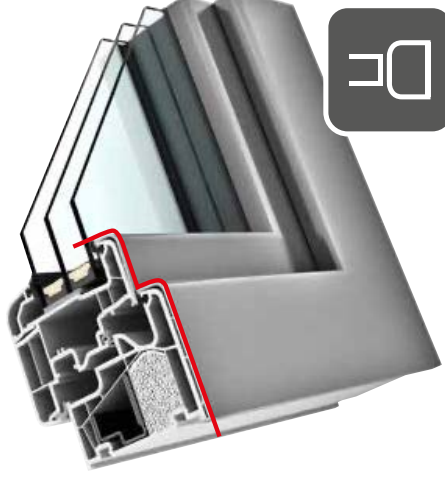
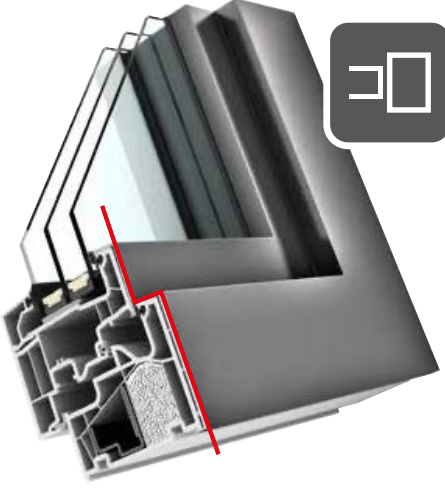

home pure

Das Design steht bei den Fenstern im Vordergrund. Großflächige Fensterrahmen und betonen die außen-

Die modernen, kantigen Flügel und Rahmen der home pure Fenster schaffen Ecken und Kanten. Sie vervollkommen die geradlinige Architektur und fügen sich perfekt in die puristische Optik.

home soft

home soft Fenster bestechen durch ihre Schlichtheit und Zeitlosigkeit. Die traditionelle, runde Form lässt sich überall integrieren und verleiht der Architektur ein besonders harmonisches Ambiente.

ambiente

Harmonie und Ästhetik in Perfektion. Die runde Form aller sichtbaren Details an den Fenstern im Design verbindet die stark profilierten Fensterflügel





N



...setter und haben eine
...hologien. Richtungs-
...ormen und reduziertes
...ches Wohnumfeld und
...eiskonzept wider. Ihr
...t auf das Wesentliche
...für Ihre Selbstwirkli-
...en hohen Lebensstan-
...ualität zum Ausdruck.

...gen sich **studio** Fens-
...n erlebten Wohnstil.
...ndigen Fenstersysteme
...erwerk integriert wer-
...ffen Kunststoff-, Kunst-
...uminium erhältlich.

...n- und Ausblicke beim
...io.

OBERFLÄCHEN UND FARBEN INNEN

Weiß und Grautöne sind bei der Gestaltung von **studio** Fenstern typisch. Internorm bietet Ihnen mit einem großen Farbprogramm viele Gestaltungsmöglichkeiten. Hier finden Sie als Empfehlung eine kleine Auswahl unserer Möglichkeiten. Mehr Farben finden Sie auf Seite 106.

KUNSTSTOFF / HOLZ

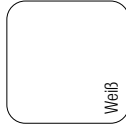

HOLZ in allen RAL-Farben

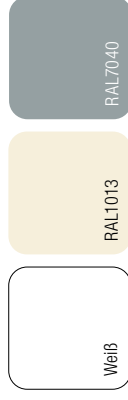

HOLZ in lasierenden und deckenden Standardfarben



GRIFFE

Die unaufdringlichen, kantigen Griffe von Internorm passen perfekt zum geradlinigen Design der Fenster. Trotz der eckigen Kanten liegen die Griffe gut in der Hand. Für mehr Sicherheit sorgen sperrbare Griffe oder der Secustik-Griff. Mehr Griffe ab Seite 108.



OBERFLÄCHEN UND FARBEN AUSSEN

Die Eleganz der verschiedensten Grautöne beherrscht den Designstil **studio**. Die Farbpalette reicht vom markanten Edelstahl-Look über ein helles, sanftes Grau bis hin zum exklusiven Anthrazit. Sie haben die Qual der Wahl. Mehr Farben auf Seite 107.

KUNSTSTOFF

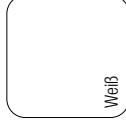

ALUMINIUM Vorsatzschale in hochwitterungsbeständigen Farben



ALUMINIUM Vorsatzschale im Edelstahl-Look sowie in vielen RAL-Farben

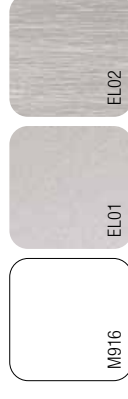

SONNEN- UND INSEKTENSCHUTZ

Die unterschiedlichen Positionen der Raffstore-Lamellen machen die Außenfassade immer wieder aufs Neue spannend. Mit **i-tec Connect** lässt sich der Sonnenschutz bequem via Tablet oder Smartphone steuern. Auch die **i-tec** Beschattung, die bei Verbundfenstern mit integriertem Sonnenschutz erhältlich ist, lässt sich über bestimmte Haussteuerungssysteme bedienen. Mehr Sonnen- und Insektenschutz ab Seite 116.



AUSSENANSICHT

studio Fenster sind auf die schlichten, flächigen Designelemente und betonen die Architektur ihres Hauses.



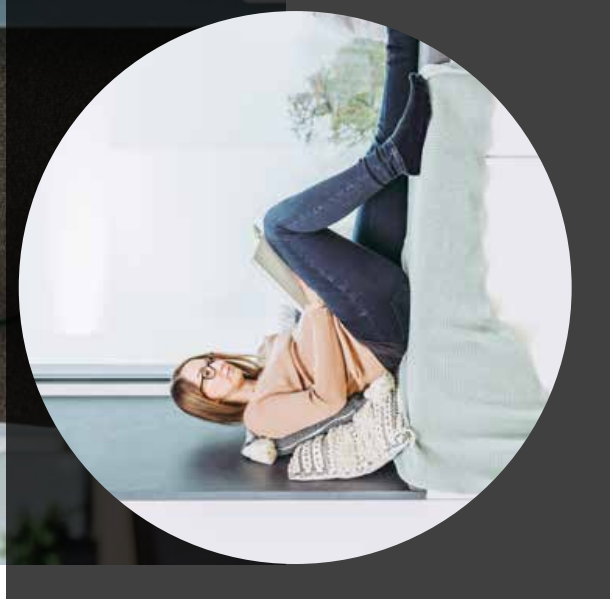

Ein Design-Fenster zum Anlehnen: das KF 520 ist auch als Sitzfenster eine perfekte Lösung.

Zuhause b

KATHARINA

Designhaus mit Wohlfühl-Atmosphäre

„Heimkommen, sich wohlfühlen, vom Alltag erholen an unser neues Zuhause“, erinnert sich Katharina an ihr neues Traumhaus eingezogen. Zeitlose Architektur in modernem Design war ihnen dabei spielen auch die Fenster eine große Rolle. Die sollte zum Baustil passen. In ersten Gesprächen mit Architektur ZT GmbH wurden Entwürfe entwickelt und auch die Fensterpositionen und -größen Design von KF 520 war für uns ausschlaggebend. Das hochwertige Fenster, das viel Licht in die Räume holt, erfüllt KF 520 perfekt“, bestätigt Katharina. Der Architekt hat die Fensterlösungen und Fixierung aus großflächigen Fensterlösungen und Fixierungen gezielte positioniert, um den offenen Wohnstreichern. Der große Glasanteil schafft eine mütlichkeit im Haus.

„reines
ein
ein
asst.“





LUTET MIT DER

amilienhaus ist per-
atur. Dabei wurde
s Keller- und Erd-
ch perfekt in ein
em Wald einfügt.
bildet ein Fenster-
Etagen erstreckt.

sterfronten lassen eine natürliche Belich-
Die Lichtlenkung macht es möglich, dass
erfekt ausgeleuchtet wird. Der Eindruck ei-
windet in den Räumlichkeiten der unteren
nenraum ist klar strukturiert und sehr hell
eine besondere Wohnatmosphäre verleiht.
ktion der Fenster geben diesem Haus eine



pure



sein und guter Ge-
nliegen. Sie schätzen
ert auf eine puristische
tete Räume schaffen
hille, Geradlinige, kantige
e Architektur Ihres Ge-
prägt von hohem Qua-
in.

chmacks spiegelt sich
wider. Die kantigen,
e passen sich Ihrem
kt an und sind in den
ststoff-Aluminium- und

in- und Ausblicke beim
me pure.

OBERFLÄCHEN UND FARBEN INNEN

Helle Farben und Naturtöne machen Ihr Zuhause noch wohnlicher. Die Innenfarben der Kunststoff-, Aluminium- und Holz-Aluminium-Fenster sind perfekt aufeinander abgestimmt. Sie können die beiden Materialien daher perfekt miteinander kombinieren, z.B. Kunststoff im Bad und Holz im Wohnbereich. Eine kleine Auswahl an Farben finden Sie hier – mehr Farben auf Seite 106.

KUNSTSTOFF / HOLZ

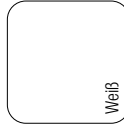

HOLZ in allen RAL-Farben

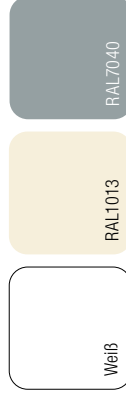

HOLZ in lasierenden und deckenden Standardfarben



GRIFFE

Passend zum geradlinigen Design der Fenster erhalten Sie bei Internorm kantige und leicht abgerundete Griffe. Sperrbare Griffe bzw. der Secustik-Griff mit patentiertem Sperr-Mechanismus sorgen für hervorragende Sicherheit. Mehr Griffe ab Seite 108.



OBERFLÄCHEN UND FARBEN AUSSEN

Grau bringt andere Farben gut zur Geltung und lässt beispielsweise Fassaden in einer Weiß/Grau-Kombination noch mehr strahlen. *home pure* Fenster werden daher gerne in Grautönen gestaltet. Sie rücken dezent in den Hintergrund, werden aber durch die großen Glasflächen zum absoluten Blickfang. Mehr Farben auf Seite 107.

KUNSTSTOFF

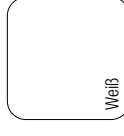

ALUMINIUM Vorsatzschale in hochwitterungsbeständigen Farben



ALUMINIUM Vorsatzschale im Edelstahl-Look sowie in vielen RAL-Farben

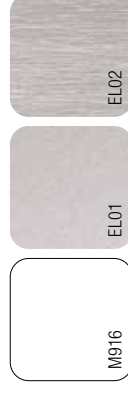

SONNEN- UND INSEKTENSCHUTZ

Eine Kombination von Raffstore und Rollläden bietet viele Möglichkeiten. Südseitig zu Ihrem Garten oder Ihrer Terrasse lassen die Lamellen des Raffstores Ihr Haus freundlich und offen wirken. Ein Rollläden an der Nordseite hingegen schützt vor Wind, Wetter und ungewollten Einblicken. Mehr Sonnen- und Insektenschutz ab Seite 116.



AUSSENANSICHT

home pure Fenster unterstreichen die Außenfassade. Die modernen schaffenen Ecken und Ihre geradlinige Architektur.





Weniger
Rahmen-
n von
Richtige.



*Die individuellen Fensterlösungen
schaffen Licht und Atmosphäre
und geben uns ein heimeliges und
modernes Wohngefühl.*

Zuhause b

BAR

Modernes Designhaus mit offenem und

Barbara und René Raggl sind Freunde von reduzierten Materialien und Glas. Durch die Reduzierung der Materialien und das minimalistische Gesamtkonzept. Die optisch kühlen Sichtbetonwände stehen in Kontrast zu den behaglichen und natürlichen Materialien. Größere Räume freundlich und hell. Schiebetüren, die sich öffnen lassen, schaffen einen fließenden Übergang in den Außenbereich.

Der Architekt konzentrierte sich daher auf wenige Materialien wie Holz, Beton und Glas. Durch die Reduzierung der Materialien und das minimalistische Gesamtkonzept. Die optisch kühlen Sichtbetonwände stehen in Kontrast zu den behaglichen und natürlichen Materialien. Größere Räume freundlich und hell. Schiebetüren, die sich öffnen lassen, schaffen einen fließenden Übergang in den Außenbereich.

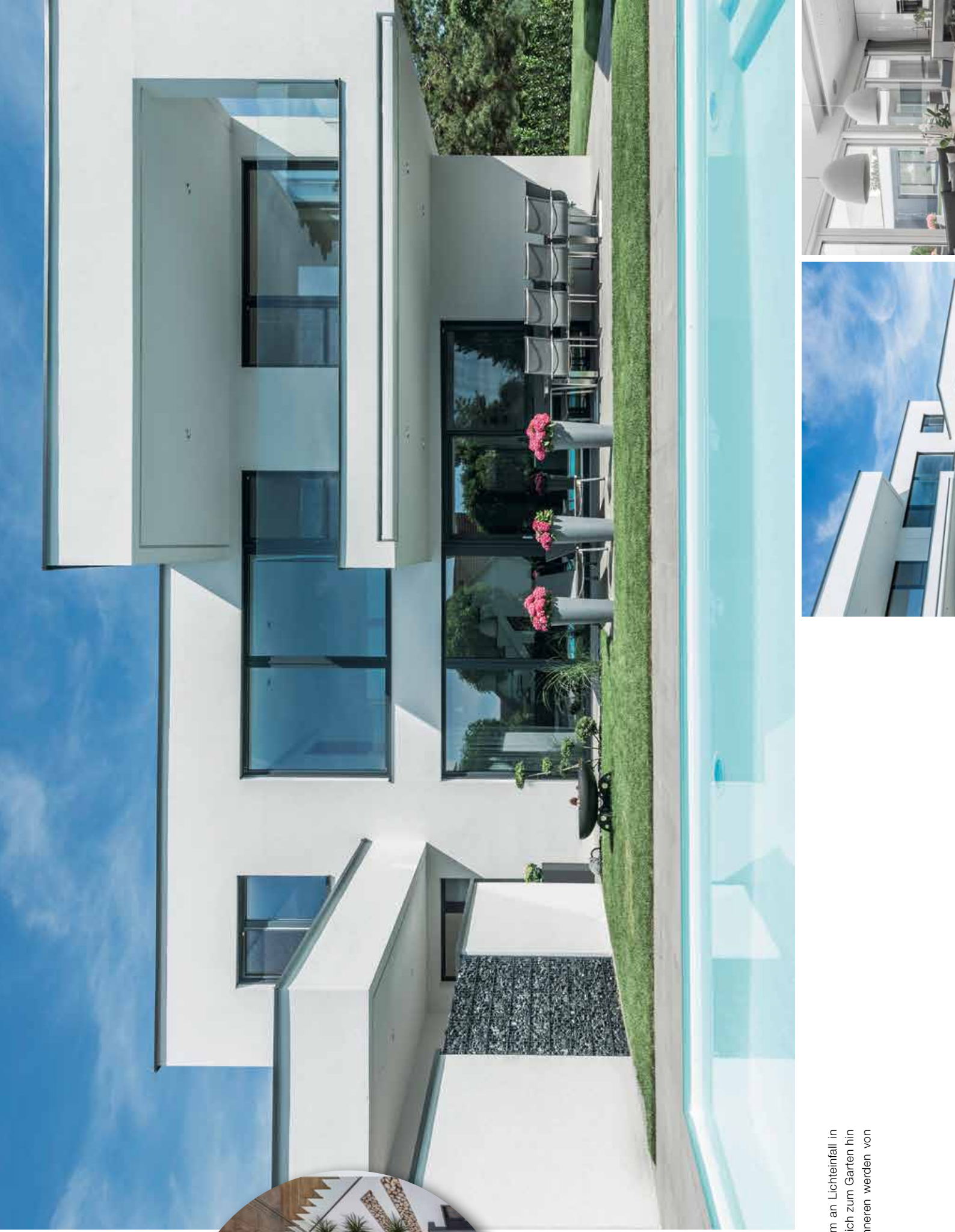

mit ihren struktu-
ren Bauprojekt gera-
der Gestaltung so
strukturierten Formen
zu einer Einheit. Im
dunklen Fenster-
unterstreichen den
designstil. Vor- und
s mit großen Bal-
erlauben ein Maximum an Lichteinfall in
große Öffnungen, die sich zum Garten hin
Rückzugsgebiete im Inneren werden von
a Terrasse beschattet.

oft

WÄRMELICHEN



...nie und Behaglichkeit
...nen, unterschiedlichen
...ffen Sie sich eine ge-
...atmosphäre. Sie legen
...nsqualität, heimeligen
...r Eigenheim als Rück-

...der home soft Fenster
...nem harmonischen Zu-
...eten Kanten von Fens-
...sich überall integrieren
...Kunststoff-, Kunststoff-
...um erhältlich.

...und Ausblicke des De-



OBERFLÄCHEN UND FARBEN INNEN

Holz-Aluminium Fenster in verschiedenen Holzarten beziehungsweise Holzdecor-Folien für Kunststoff-Oberflächen sind neben dem klassischen Weiß die beliebtesten Farben des Designstils *home soft*. Sie schaffen eine gemütliche, heimelige Atmosphäre und wirken immer freundlich und angenehm. Speziell Eiche liegt momentan durch seinen natürlichen, modernen Charakter im Trend. Mehr Farben auf Seite 106.

KUNSTSTOFF / HOLZ



Weiß

KUNSTSTOFF-DECOR Decorfolien für Kunststoffoberflächen in verschiedenen Farben



Creme-Weiß



Eiche-Gold

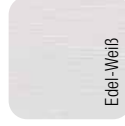

Edel-Weiß

HOLZ in allen RAL-Farben sowie lasierenden und deckenden Standardfarben



F1916



F1502



F1601

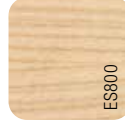

ES800



LA604



NU400

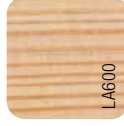

LA600

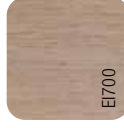

E700

OBERFLÄCHEN UND FARBEN AUSSEN

Weiß ist die klassische Farbe für Fenster des Designstils *home soft*. Es wirkt elegant, hell und freundlich. Durch Aluminium-Vorsatzschalen können diese Fenster aber auch in verschiedenen Farben gestaltet werden. Mit Grau, Braun oder Grün setzen Sie farbliche Akzente bei Ihrer Fassadengestaltung. Mehr Farben auf Seite 107.

KUNSTSTOFF

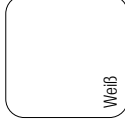

Weiß

ALUMINIUM Vorsatzschale in vielen Farben



IM916



HM735



HFM02



HM304



HM605



HM803



HFM21

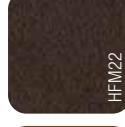

HFM22

ALUMINIUM Vorsatzschale in strukturierten Holzdecor-Farben



HDS03

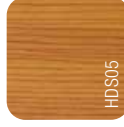

HDS05



HDS07

GRIFFE

Runde Griffe in den Farben Alu-Natur oder -Stahl wirken nicht nur auf Holzoberflächen elegant und edel. Durch die gebogene Form schaffen sie mit den abgerundeten Kanten des Fensterflügels ein harmonisches Zusammenspiel. Außerdem liegen sie gut in der Hand. Mehr Griffe ab Seite 108.



SONNEN- UND INSEKTENSCHUTZ

Neben einem wirkungsvollen Sonnenschutz sorgen Rollläden für zusätzliche Wärmedämmung und Sicherheit. Im Sommer schützen Raffstore vor direkter Sonneneinstrahlung und verhindern ein Aufheizen der Räume ohne den Raum gänzlich abzudunkeln. Mehr Sonnen- und Insektenschutz ab Seite 116.



AUSSENANSICHT

Rahmen und Flügel der hochwertigen Fenster sind mit einem weissen, leicht abwaschbaren Beschichtung versehen und schaffen mit dem weissen Rahmen ein gemütliches Außendesign. Für einen optimalen Schutz gegen Regen- und Sichtschutz sind die Fensterflügel dreiseitig in die Fassade eingelassen.





Die neuen Möbel aus
 verschiedenen Materialien
 sind perfekt kombiniert
 worden und haben sich
 zu einem individuellen
 Stil entwickelt, der auf
 Details geachtet wird.
 Das große
 Sprossenfenster
 verleiht dem Raum
 ein klassisches
 Aussehen, da es ein
 Teil der Fensterfront
 ist.

e

ÄSTHETIKEN



...sische Häuser und ele-
...au Ihren Architekturge-
...schmackvolles Wohn-
...besonderen Charakter
...ohen Lebensstandard.
...er Klassik und Eleganz
...ohnkomfort.

...n der ambiente Fens-
...ose Wohnatmosphäre.
...Kunststoff-, Kunststoff-
...um erhältlich. Sprossen
...en zusätzlich vielfältige

...in- und Ausblicke beim
...iente.



OBERFLÄCHEN UND FARBEN INNEN

Die Fenster des Designstils *ambiente* bestehen durch ihre vielfältige Holzoptik. Von heller Fichte über Lärche bis hin zu Eiche nussbraun reicht die Palette an Holzern oder Holzdecor-Folien, die hier zur Auswahl stehen. Mehr Farben auf Seite 106.

KUNSTSTOFF / HOLZ

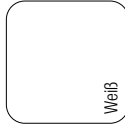

KUNSTSTOFF-DECOR Decorfolien für Kunststoffoberflächen in verschiedenen Farben

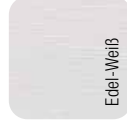

HOLZ in allen RAL-Farben sowie lasierenden und deckenden Standardfarben

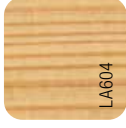
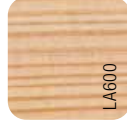

GRIFFE

Runde Griffe in den Farben Alu-Natur oder -Stahl wirken nicht nur auf Holzoberflächen elegant und edel. Durch die gebogene Form schaffen sie mit den abgerundeten Kanten des Fensterflügels ein harmonisches Zusammenspiel. Außerdem liegen sie gut in der Hand. Mehr Griffe ab Seite 108.



OBERFLÄCHEN UND FARBEN AUSSEN

Dunkles Grau und Braun stellen die Hauptfarben des Designstils *ambiente* dar. Natürlich können Sie Ihre Fenster aber auch in allen anderen – von uns angebotenen – Farben gestalten. Mehr Farben auf Seite 107.

KUNSTSTOFF

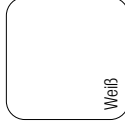

ALUMINIUM Vorsatzschale in vielen Farben

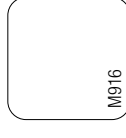

ALUMINIUM Vorsatzschale in strukturierten Holzdecor-Farben

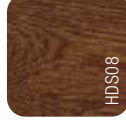

SONNEN- UND INSEKTENSCHUTZ

Beim Designstil *ambiente* sorgt der Fensterladen nicht nur für Sonnen- und Sichtschutz, er stellt auch ein gestalterisches Element Ihrer Außenfassade dar. Mehr Sonnen- und Insektenschutz ab Seite 116.

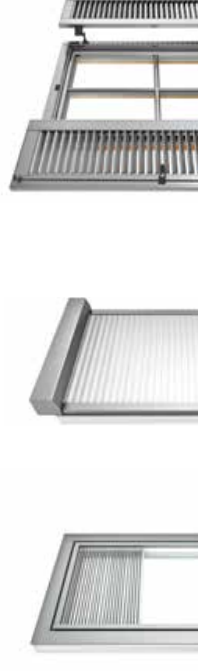

AUSSENANSICHT

Die profilierten Flügel der Bündig mit dem abgerundeten Rahmen verleihen eine stimmungsvolle oder integrierte Sprossen in Gold- und Bleisprossen sowie die klassische Außenfassade *ambiente*.



der Innenseite der *ambiente* harmonische Optik. Runde Messing betonen den





reinen sich in die-
 stil, der mit hohen,
 umgesetzt wurde.
 ert und einer sicht-
 n. Die Architektur
 mit einer Säulen-
 theon in Rom. Der
 bäude in drei Ein-
 dernen, rahmenlo-
 zügige, offene Räume bringen maximalen

Architekturstil ist eine minimalistische Ein-
 mente, Sprossenfenster oder weiß-gestri-
 er wirkt. Speziell antike Einzelstücke er-
 mbiente.



FENS TE

DESIGN UND
IN INTERNORIE
PERF



Jedes unserer hochwe
und genau nach Ihren \n
neuen Fenster erhalte
lichsten Designs, Fens
– wie beispielsweise r
bündige sowie kantige
mit abgerundeten Kan
Immer das passende
Hauses. Beste Sicherh
sowie schalldichte F
selbstverständlich.



RSYSTEME

ER



er für das besondere
Technik und in beste-
hnen Sie aus unserem
tern, Kunststoff-Alumi-
minium-Fenstern und
n persönlichen Bedürf-
nd vielfältig: Dafür sorgt
n, Gläsern, Griffen und

für Sie auf Maß. Somit
nd Ihnen stehen Form
sen sich verschiedene
ekt miteinander kombi-
ben das gleiche Design
il des Materials der In-

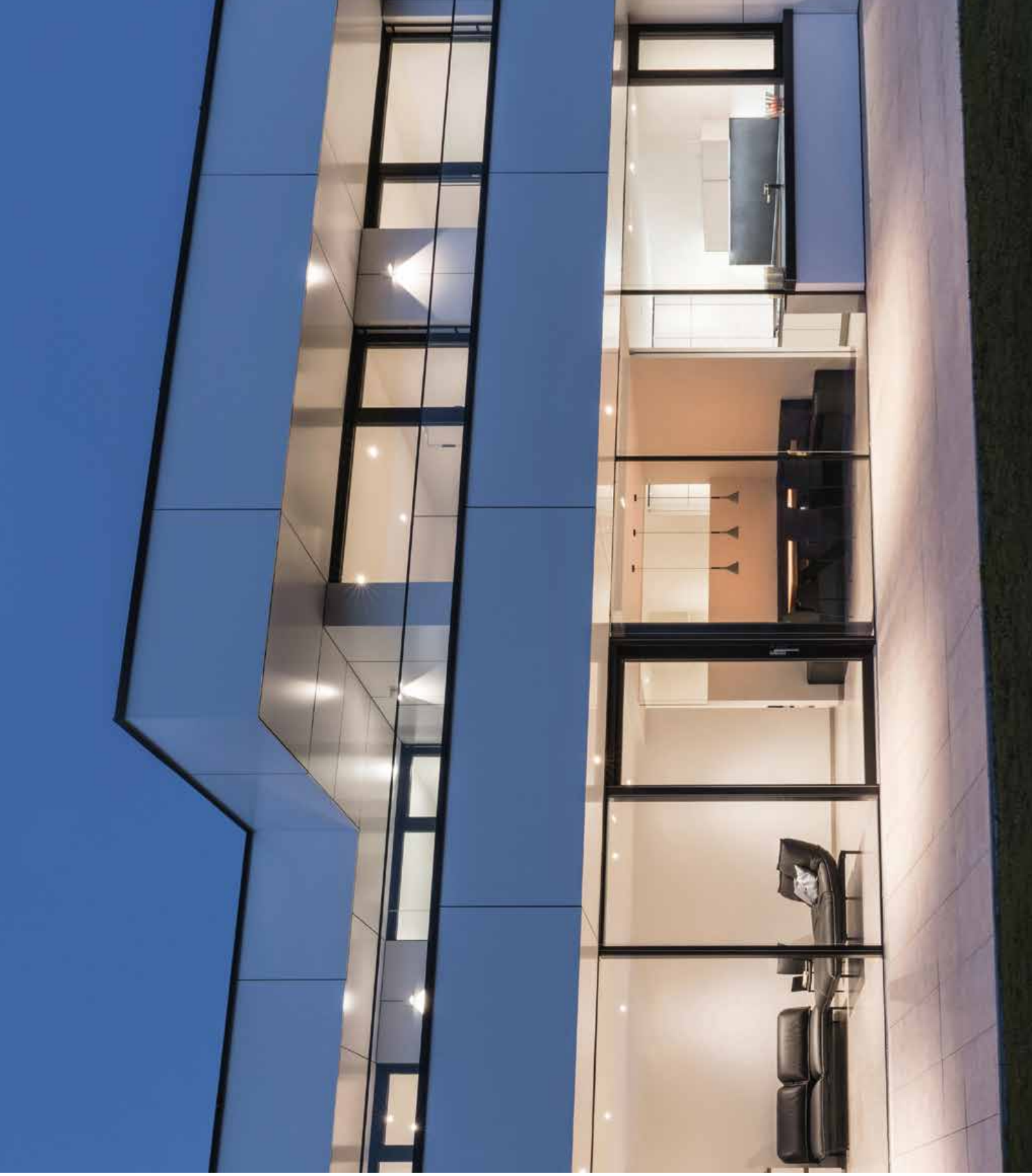

NEU



KF 410

KF 510

KF 520

$U_w = 0,71$
 $U_w = 0,62$

$U_w = 0,71$
 $U_w = 0,63$

$U_w = 0,70$
 $U_w = 0,63$

33 - 47

34 - 46

33 - 46

RC1N, RC2

RC2, RC3

RC2, RC3

verdeckt liegend

voll integriert

voll integriert

90

90

90

113

95

85

133

100

96

187

147

148

X

X

X

X

X

X

X

X

X

X

X

X

X

X

X

X

X

X

X

X

X

3

3

3

hellgrau

hellgrau

hellgrau

home soft
ambiente

home soft
ambiente

home soft
ambiente

home pure

home pure

home pure

studio

NEU



KF 310

KF 320

KF 410

KF 510

KF 520

KV 350

KV 440

$U_w = 0,76$
 $U_w = 0,69$

$U_w = 0,72$
 $U_w = 0,65$

$U_w = 0,71$
 $U_w = 0,62$

$U_w = 0,72$
 $U_w = 0,64$

$U_w = 0,70$
 $U_w = 0,63$

$U_w = 1,1$
 $U_w = 0,79$

$U_w = 0,78$
 $U_w = 0,64$

33 - 45

35 - 45

34 - 47

34 - 46

33 - 46

38 - 44

39 - 45

RC1N, RC2

RC1N, RC2

RC1N, RC2

RC2, RC3

RC2, RC3

RC1N, RC2

RC1N, RC2

verdeckt liegend

verdeckt liegend

verdeckt liegend

voll integriert

voll integriert

voll integriert

verdeckt liegend

verdeckt liegend

verdeckt liegend

74

74

93

93

93

74

93

93

107

97

113

95

85

112

112

118

119

100

133

100

96

144

144

144

170

154

187

147

148

198

X

X

X

X

X

X

X

X

X

X

X

X

X

X

X

X

X

X

X

X

X

X

X

X

X

X

X

X

X

X

X

X

X

X

X

X

X

X

X

X

X

X

X

X

X

X

X

X

X

X

X

X

X

X

X

X

X

X

X

X

X

X

X

X

X

X

X

X

X

X

X

X

X

X

X

X

X

3

3

3

3

3

3

3

3

3

3

3

hellgrau

hellgrau/schwarz

hellgrau/schwarz

hellgrau/schwarz

hellgrau/schwarz

hellgrau/schwarz

hellgrau/schwarz

hellgrau/schwarz

hellgrau/schwarz

hellgrau/schwarz

hellgrau/schwarz

home soft
ambiente

home soft
ambiente

home soft
ambiente

home soft
ambiente

home soft
ambiente

home soft
ambiente

home soft
ambiente

home soft
ambiente

home soft
ambiente

home soft
ambiente

home soft
ambiente

home pure

home pure

home pure

home pure

home pure

home pure

home pure

home pure

home pure

home pure

home pure



HF

U_w
 U_w

33 - 45

RC1

verdeckt

home soft
ambiente

home pure





KUNSTSTOFF- & KUNSTSTOFF-ALUMINIUM-FENSTER

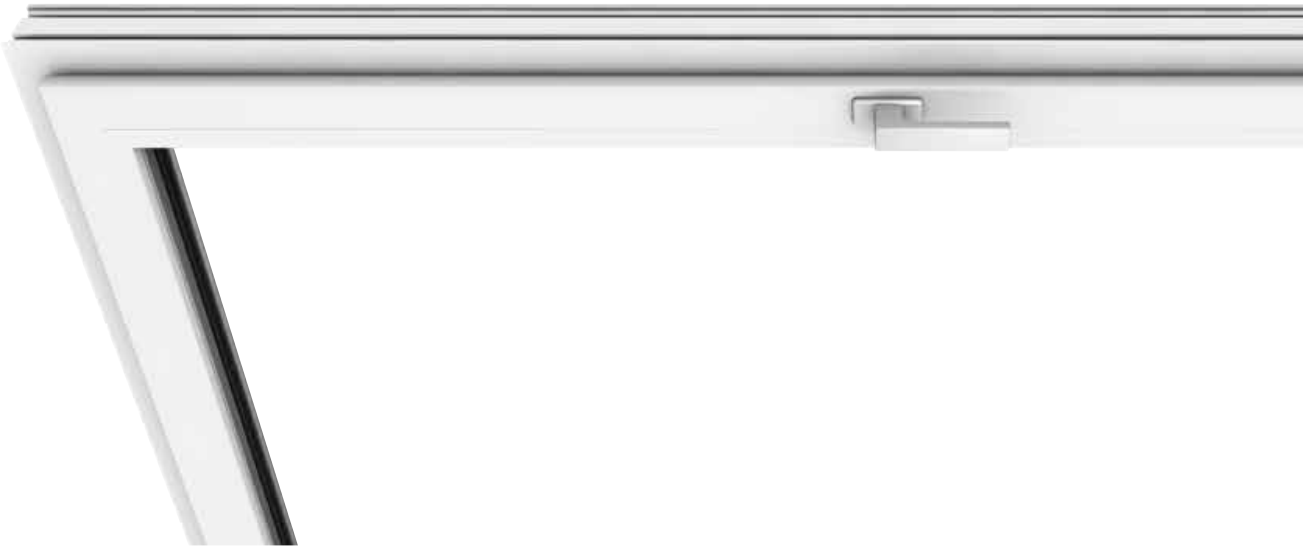

SCHLANK

Geringe Bautiefe und schmale Ansichtsbreite



-  **Wärmedämmung** bis $U_w = 0,69 \text{ W/(m}^2\text{K)}$
-  **Schallschutz** bis 45 dB
-  **Sicherheit** bis RC1N, RC2
-  **Verriegelung** verdeckt liegend
-  **Bautiefe** 71/74 mm



home soft

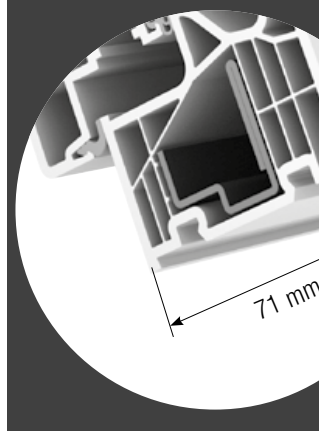

300	
0,74	
0,74	
-47	
-	
-	
00	
08	
-	
111,8	
x	
x	
x	
x	
x	
x	



ELEGANT





Geringe Ansichtsbreite macht das Fenster schlank und modern

INNOVATIV

Glasflügel wirkt von außen wie eine Fixverglasung

SICHER

Rundum sicher

-  **Wärmedämmung** bis $U_w = 0,65 \text{ W}/(\text{m}^2\text{K})$
-  **Schallschutz** bis 45 dB
-  **Sicherheit** bis RC1N, RC2
-  **Verriegelung** verdeckt liegend
-  **Bautiefe** 71/74 mm

I-tec

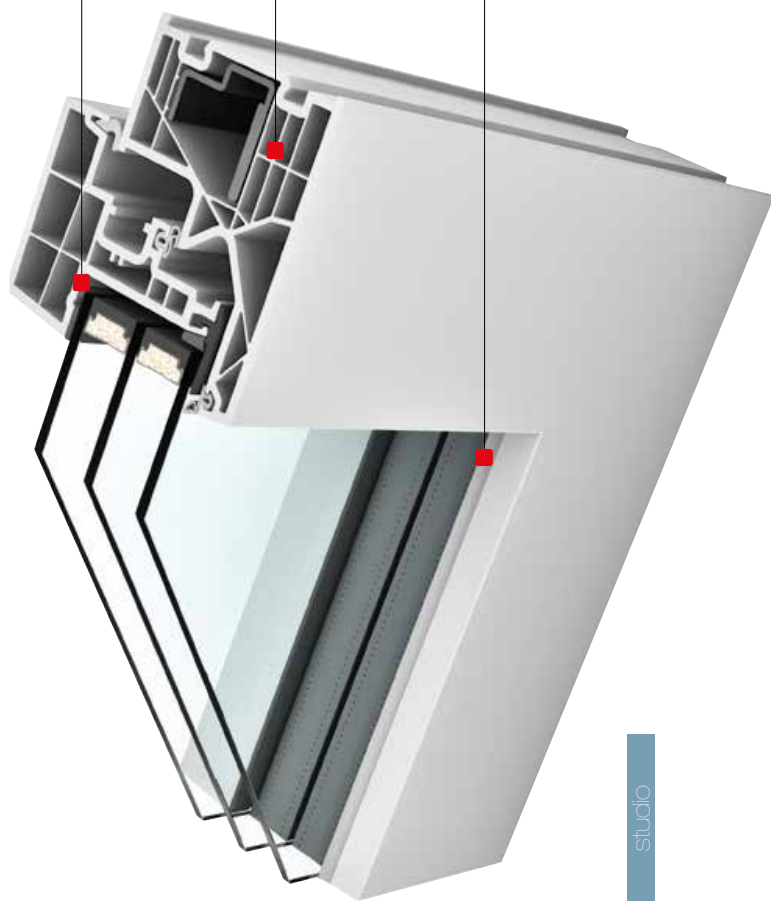

Die Ru-
Glassc-
für aus-
Einbru-
(I-tec V

Das G-
für eine
mung-
schütz-
Nässe
Wärme

Der Glä-
seite ke-
flügelra-
eine Fix-
öffnenc

studio

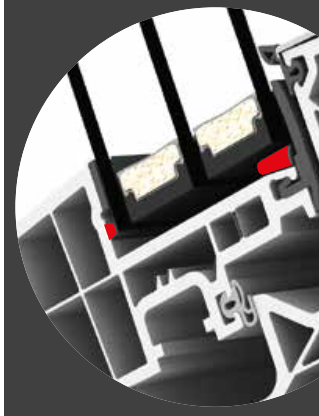
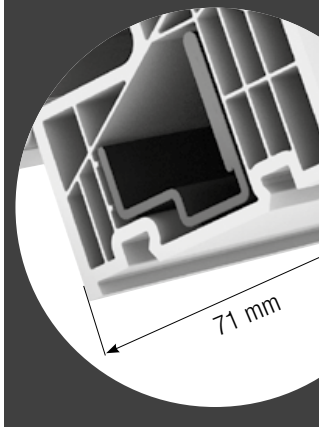



VIELSEITIG





In vier Designvarianten erhältlich und somit passend für jeden Baustil

KLASSISCH

Als Kunststoff-Fenster in Weiß ein absoluter Klassiker

KON

Kunstst
Alumini
kombin

-  **Wärmedämmung** bis $U_w = 0,62 \text{ W}/(\text{m}^2\text{K})$
-  **Schallschutz** bis 47 dB
-  **Sicherheit** bis RC1N, RC2
-  **Verriegelung** verdeckt liegend
-  **Bautiefe** 90/93 mm

I-tec
I-tec
I-tec
I-tec

Die Run
Glassch
für aus
Einbruc
(I-tec V

Das Iso
kammer
aus unc
Wärme
(I-tec In

Kantige
Rahmei
home p
auch no
erhältlic
det oder

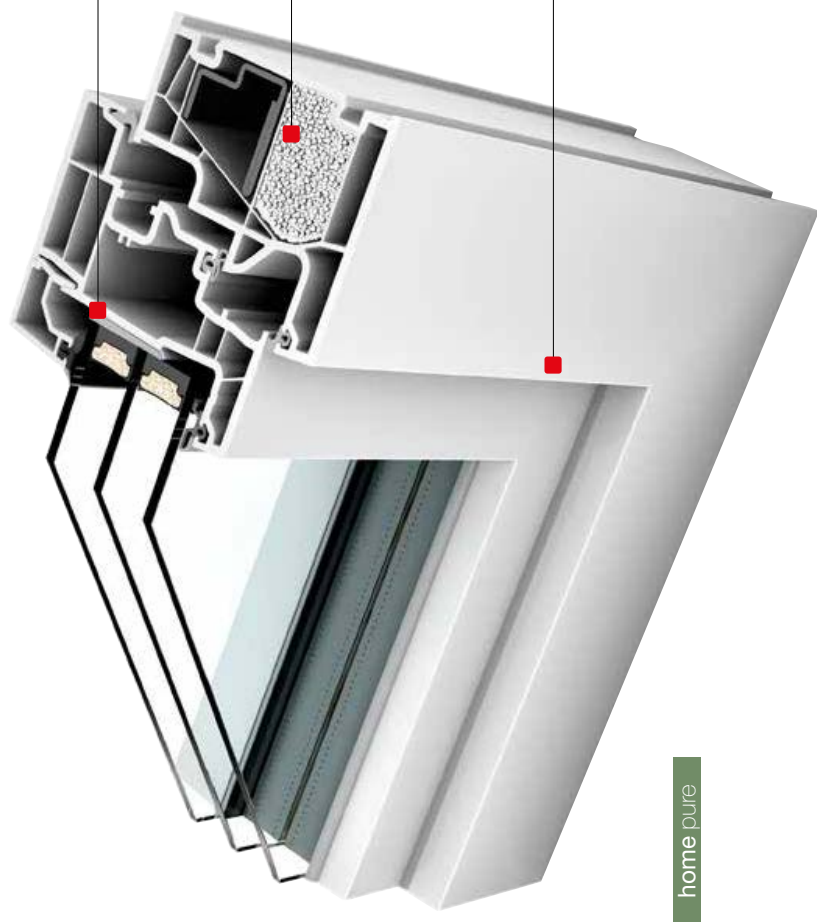

home pure

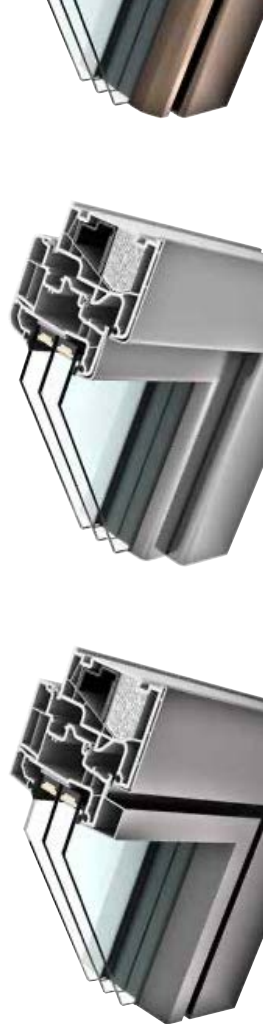

& ALUMINIUM-FENSTER



- Wärmedämmung** bis $U_w = 0,63 \text{ W/(m}^2\text{K)}$
- Schallschutz** bis 46 dB
- Sicherheit** RC2, RC3
- Verriegelung** voll integriert
- Bautiefe** 90/93 mm



SICHERHEIT

Konkurrenzlose Verriegelung
I-tec Secure im Standard

DESIGN

Harmonisches Erscheinungsbild
durch schmale Rahmen und kantiges Design

WO

Leichte
integrierte



Das vo
system
für ma
auch le
re Seite

Das Isc
kämme
aus un
Wärme
(I-tec Ir

Besonn
durch e
der hö
maxim
komfor

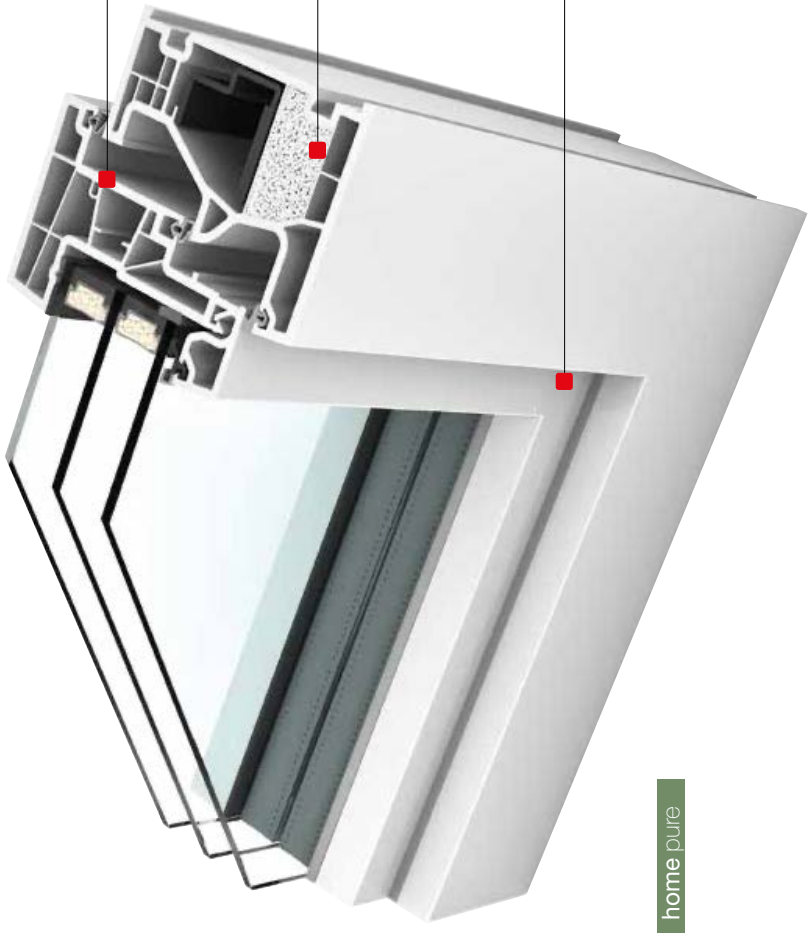

home pure

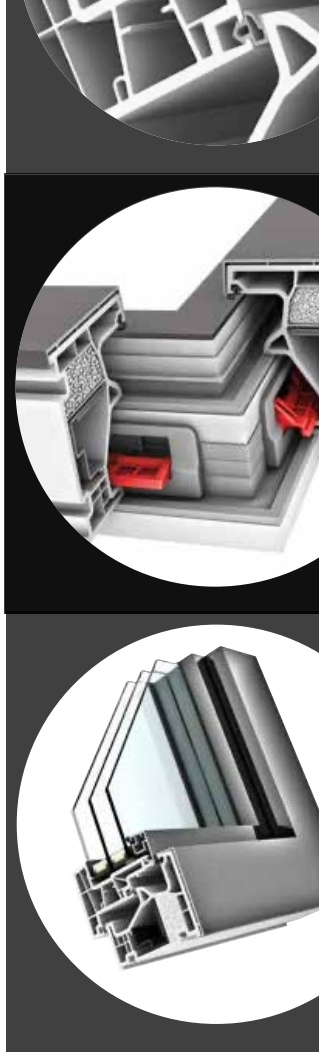



VIEL DESIGN





Moderne Fensterlösung für zeitgemäße Architektur

VIEL GLAS

Schmäler Rahmen sorgt für noch mehr Lichteinfall

VIEL

Konkurrenzverriegelung

-  **Wärmedämmung** bis $U_w = 0,63 \text{ W/(m}^2\text{K)}$
-  **Schallschutz** bis 46 dB
-  **Sicherheit** bis RC2, RC3
-  **Verriegelung** voll integriert
-  **Bautiefe** 90/93 mm

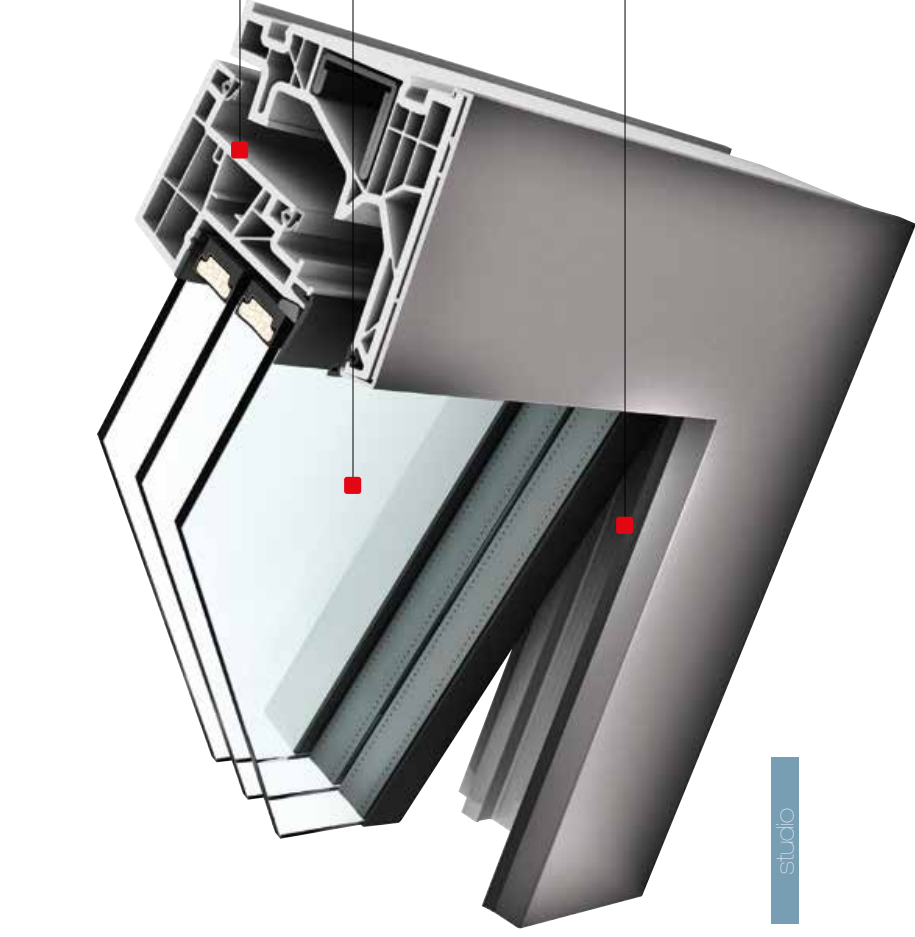

I-tec

I-tec

Höchstmöglich

Das Innendurchsichtsfeld einer Fenster Scheidung zu einer Verankerung modern

Einfach glatte C-ständig Pflanzapvor.

studio

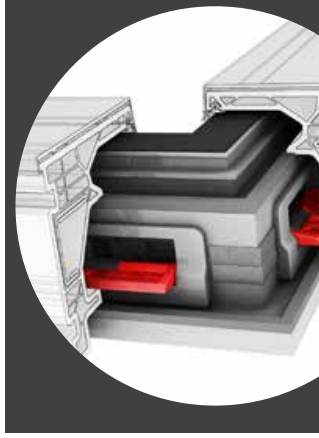

ALUMINIUM-VERBUNDFENSTER



INTEGRIERT

Der Sonnenschutz befindet sich zwischen den Glasscheiben

VIelfÄLTIG

Sonnenschutz erhältlich als Jalousie, Faltslore oder Duette® in vielen Farben

SCHmal

Bautiefe

- Wärmedämmung** bis $U_w = 0,79 \text{ W}/(\text{m}^2\text{K})$
- Schallschutz** bis 44 dB
- Sicherheit** bis RC1N, RC2
- Verriegelung** verdeckt liegend
- Bautiefe** 74 mm

i-tec

i-tec

i-tec

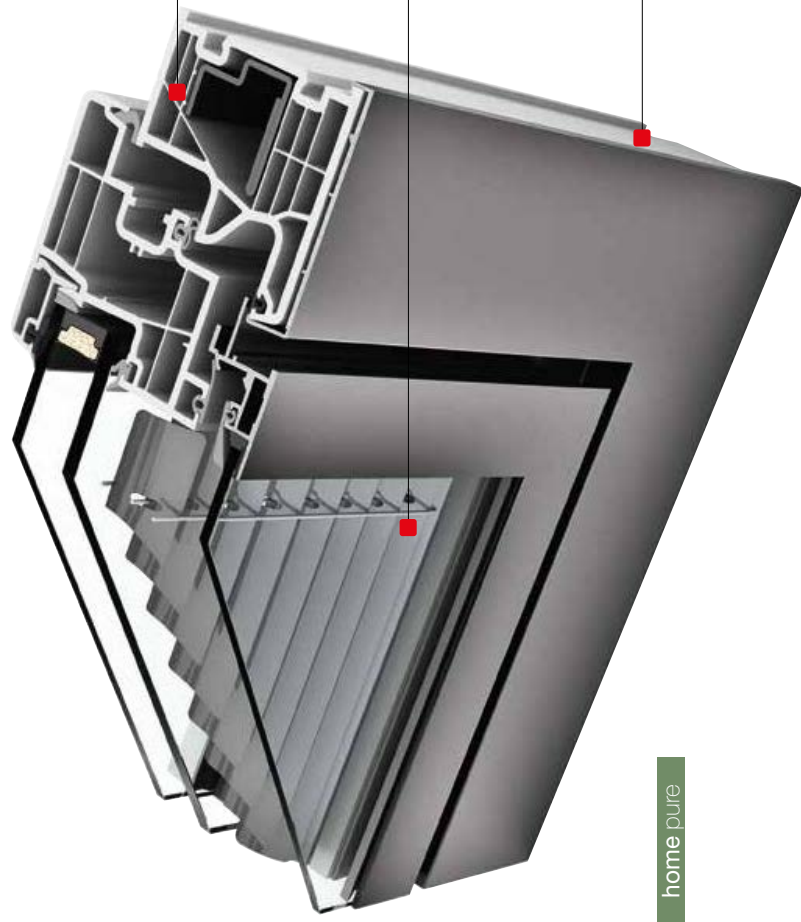

Das G-für eine mung. schütz. Nässe Wärme

Sonner schen das ha Reini. ist dies geschl einem

Mit ein dieses gebaut dem Ki KF 310

home pure



Sonnenschutz bereits im Fenster zwischen den Glasscheiben eingebaut



Sonnenschutz erhältlich als Jalousie, Faltslore oder Duette® in vielen Farben

Perfekt Aluminium System

- I-tec**
- I-tec**
- I-tec**
- I-tec**
- I-tec**

- Wärmedämmung** bis $U_w = 0,64 \text{ W/(m}^2\text{K)}$
- Schallschutz** bis 45 dB
- Sicherheit** bis RC1N, RC2
- Verriegelung** verdeckt liegend
- Bautiefe** 93 mm



Mittels sich die externe

Durch Insulati gedäm deutlich

Durch Jalousi schmu Sanieru denen werde nicht m verzieh

home pure

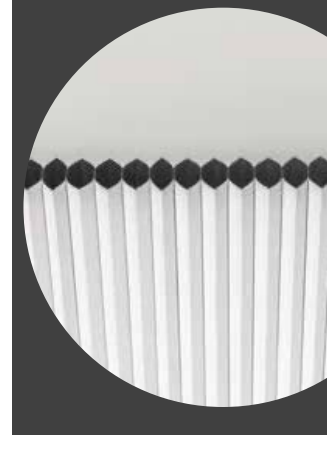







Werkstoff-Verbund Holz/
Thermoschaum/Alu sorgt für
top Wärmeschutz

Lückenlose Rundumverklebung
macht das Fenster sicher und stabil

Holzoberfläche
einen a

-  **Wärmedämmung** bis $U_w = 0,62 \text{ W}/(\text{m}^2\text{K})$
-  **Schallschutz** bis 46 dB
-  **Sicherheit** bis RC1N, RC2
-  **Verriegelung** verdeckt liegend
-  **Bautiefe** 85 mm



I-tec

Die Ru
Glassc
für aus
Einbruc
(I-tec V

Drei un
verhinc
Holzflä

Für me
das HF
ner Hol
wärme
der sic
der Inn
Alumini
befinde
Wärme



home pure

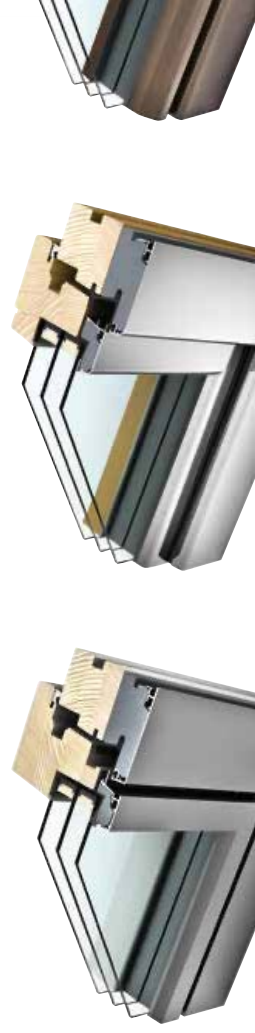





Viele Holzarten, Oberflächen und Farben stehen zur Auswahl



Die Holzart kann perfekt an die Inneneinrichtung angepasst werden

Dünne Rahmen
Fenster

-  **Wärmedämmung** bis $U_w = 0,65 \text{ W}/(\text{m}^2\text{K})$
-  **Schallschutz** bis 45 dB
-  **Sicherheit** bis RC1N, RC2
-  **Verriegelung** verdeckt liegend
-  **Bautiefe** 85 mm



I-tec

I-tec

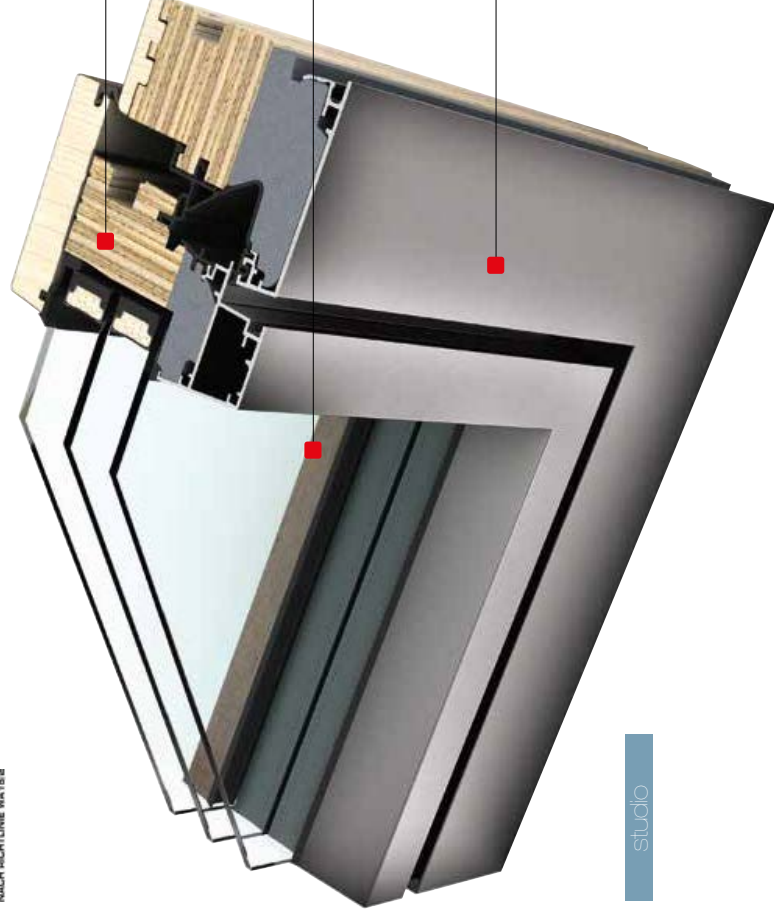

Hochst-
unerrei-
die ein-
logie -
dimens

Unters-
moder-
Farbe
unzähli

Holz/TT
Verbun-
dämm-

studio

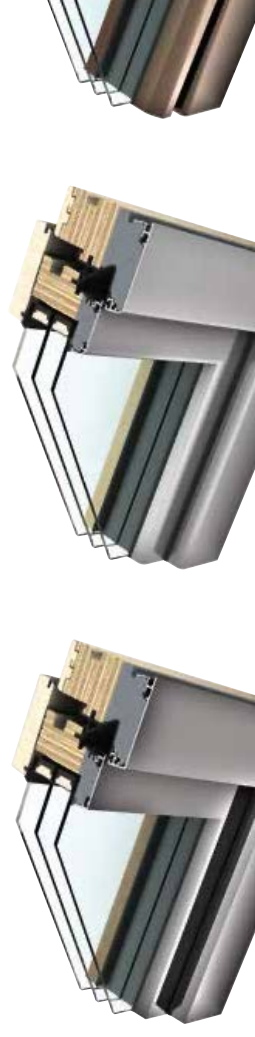



Mehr Tageslicht für mehr Wohngesundheit und Wohlbefinden
Puristisches und modernes Design
gepaart mit natürlicher Optik von Holz

Maximale
perfekte



- Wärmedämmung** bis $U_w = 0,65 \text{ W}/(\text{m}^2\text{K})$
- Schallschutz** bis 44 dB
- Sicherheit** RC1N, RC2
- Verriegelung** verdeckt liegend
- Bautiefe** 85 mm



I-tec
I-tec

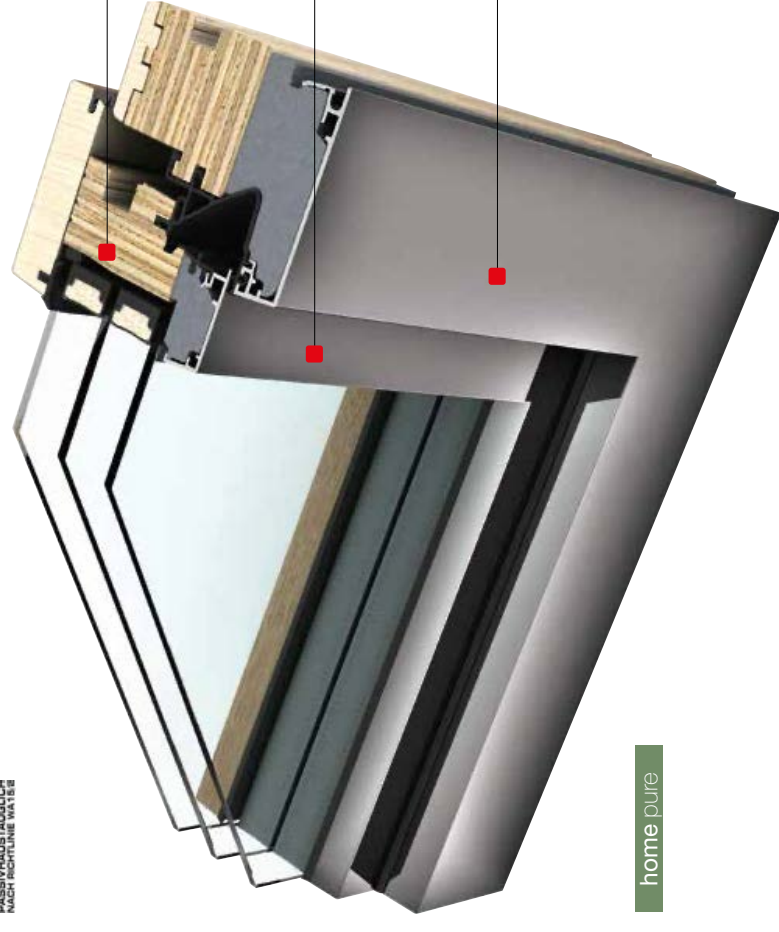

Der I-tec
besondere
wird durch
genau
(I-tec C

Besondere
durch
möglich
Lichteit

Kantige
Rahmen
home
tektur.

home pure





INTEGRIERT





Der Sonnenschutz ist bereits im Fenster eingebaut

4FACH-SCHUTZ

Sonnen-, Sicht-, Wärme- und Schallschutz in nur einem Fenster

FAC

Viele H...
Farben

-  **Wärmedämmung** bis $U_w = 0,62 \text{ W}/(\text{m}^2\text{K})$
-  **Schallschutz** bis 46 dB
-  **Sicherheit** bis RC1N, RC2
-  **Verriegelung** verdeckt liegend
-  **Bautiefe** 85 mm



-  I-tec
-  I-tec
-  I-tec
-  I-tec

Unter...
moder...
Farbge...
unzähl

Sonne...
schen...
hat nic...
gung, c...
ist dies...
geschl

Mittels...
die I-te...
Strom...
(I-tec E



home pure



GLASUNGEN

TÜREN



...e schaffen Freiraum für
... Glasflächen erweitern
...male Grenze hinaus. Sie
...nztos Raumgefühl und
... nach draußen.

...rn, Fixverglasungen,
...an Hebeschiebetüren,
...nderlösungen bietet
...nkeiten für die moder-
...ne Kombination dieser
...rstellungen von maxi-





OFFEN

Glasstoß ist annähernd unsichtbar

HELL

Bis zu 10,5 m² Glasfläche möglich

FRE

Rahmelo-
Gänge



Wärmedämmung bis $U_w = 0,74 \text{ W/(m}^2\text{K)}$



Schallschutz bis 47 dB

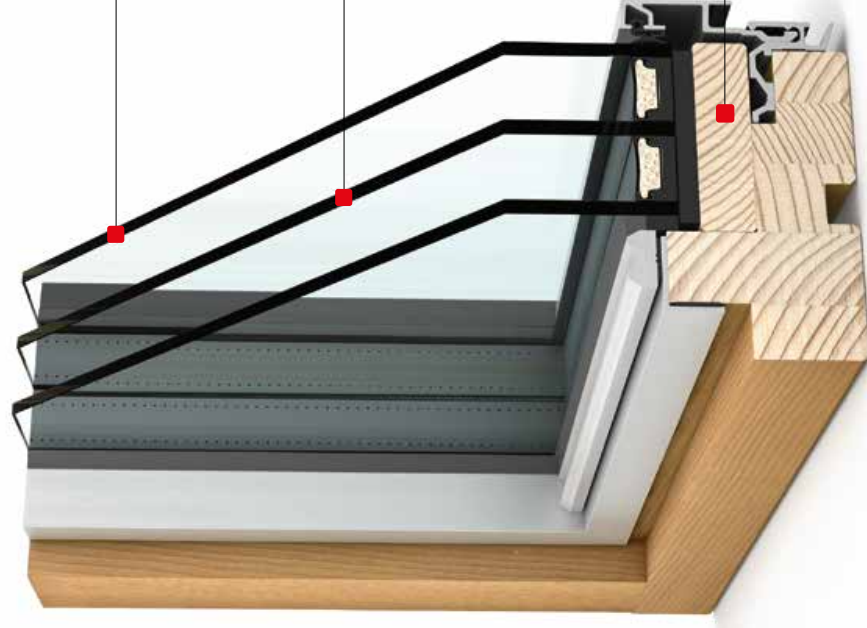

Mit inter-
nalem
sich op-

Serien-
m-
glasung

Starke,
Rahm-





ekt weiß
 ionalität von
 zu schätzen.

g Steiner, Architekt

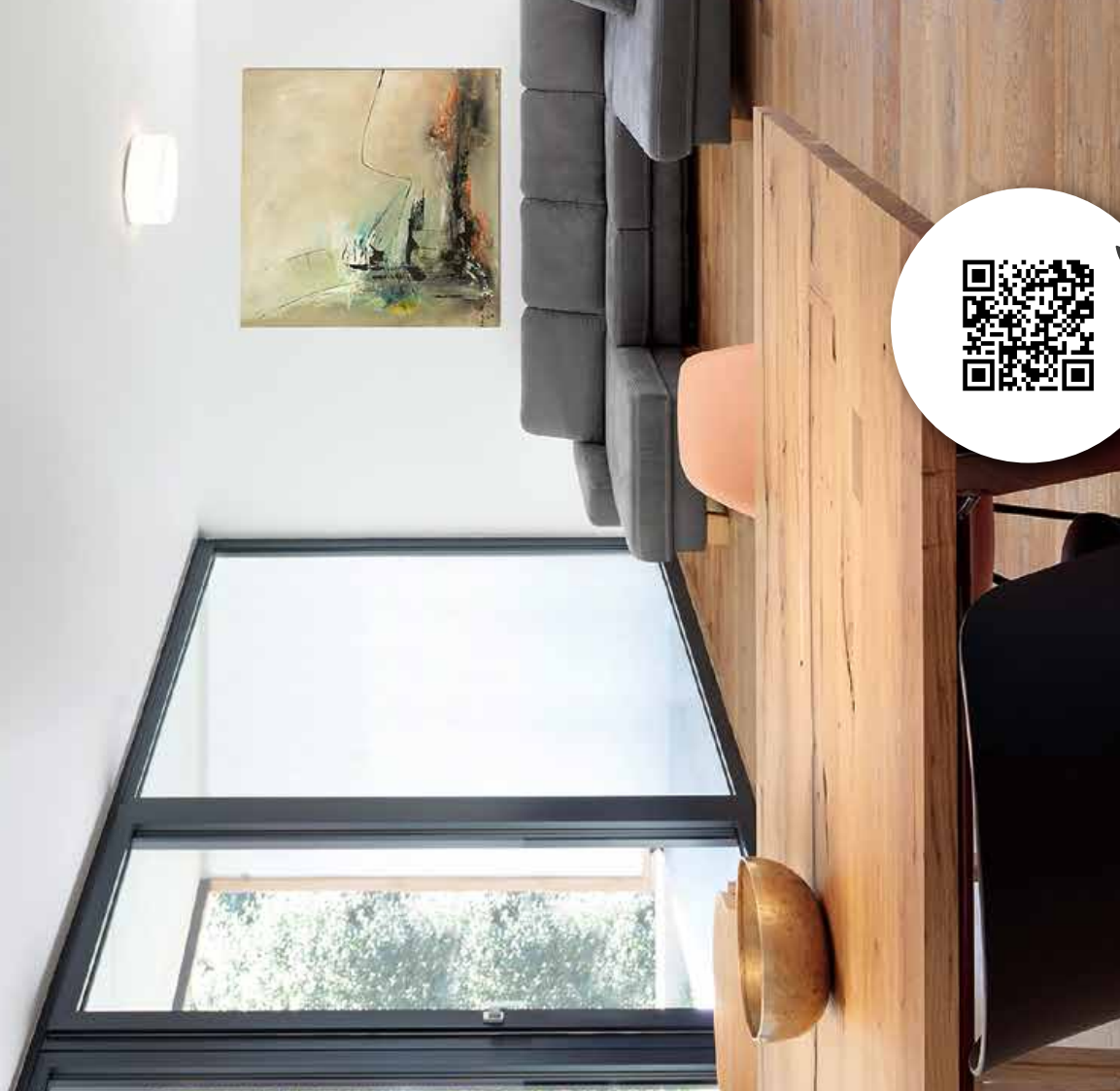

*Ein besonderes Highlight für die
 Hausbesitzer ist der Blick in den Garten
 durch die große Fensterfront.*

Zuhause b

IRI

Eine Vision Wirklichkeit werden lassen

Die Vorstellung vom eigenen Haus und das Gesp stehen am Anfang eines jeden Bauprojektes. In e Bauherren und Architekt entsteht eine Vision vor In einem gemeinsamen Prozess werden Entwü zeichnen. Schritt für Schritt wird die Raumaufteilu geplant. Bis man zum Schluss vor seinem persönli Bei Iris und Andreas war das Grundstück eine wahl Nordhänge, links und rechts Wald, dafür aber ei von Anfang an besonders wichtig. Wir wollten ein Wohnraum schaffen, wo wir viel Natur in den Woh Mit der Unterstützung des Architekten ist dies wur te auf die Lage des Grundstückes und die Wünsch rasse verbindet die Wohnräume mit dem Hang un Außenbereich entstehen. Fenster öffnen den Rau

MAL

er Schieberahmen und
lose Seitenteile wenn diese
eingeputzt werden

KOMFORTABEL

Flache Bodenschwelle – auch für
barrierefreies Wohnen

SANFT

Serienmäßige Griff-Dämpfung für
ein sanftes Zurückgleiten des Griffes



ENERGIEEFFIZIENT

Glasfaser-Bodenschwelle für
optimale Wärmedämmung

RAHMENLOS

Vollkommene Glasoptik durch
eingeputzten Fixteil

KON

Leichte
400 kg

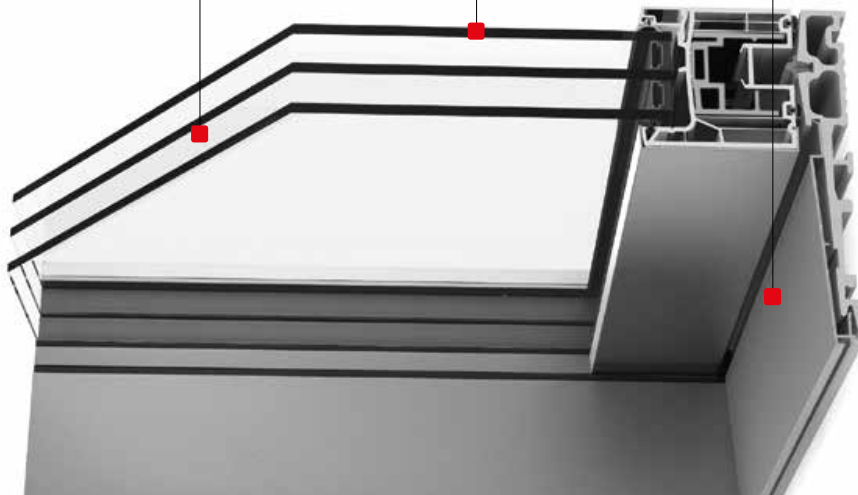

I-tec Connect

Mehr Licht durch große
Verglasungen bis 650 x 280 cm.
Flügel bis 400 kg möglich.

Serienmäßige ESG-Scheiben
schützen vor Verletzung.

Flache Bodenschwelle sorgt für
einen komfortablen Durchgang und
ist bestens geeignet für barriere-
freies Bauen.

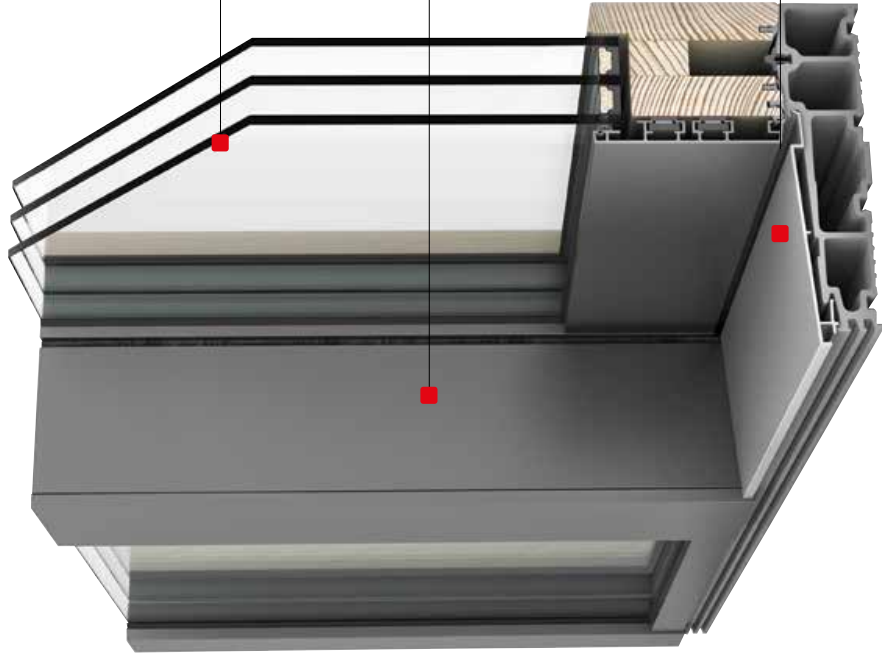

I-tec
I-tec

Kombin
Fixverg
Glasfläch

Attraktiv
Design-
Holz-All
HF 510

Energie
faser-B
Wärmed

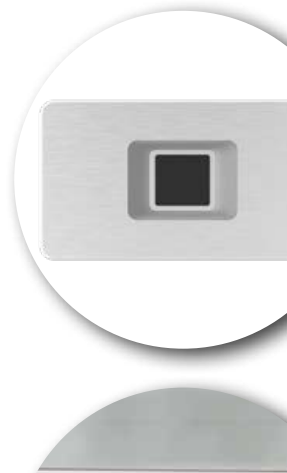

Wärmedämmung bis $U_w = 0,64 \text{ W}/(\text{m}^2\text{K})$



Schallschutz bis 43 dB



Sicherheit bis PC1M PC2



Wärmedämmung



Schallschutz



Sicherheit

INNOVAT

REVOLU MASSTÄBE VO



Unter dem klingvollen
norm eine Serie revolul
steigenden Ansprüche
und Komfort gerecht w

- I-tec Secure
- I-tec Core
- I-tec Lüftung
- I-tec Beschattung
- I-tec Verglasung
- I-tec Insulation
- I-tec Connect

Lassen Sie sich auf

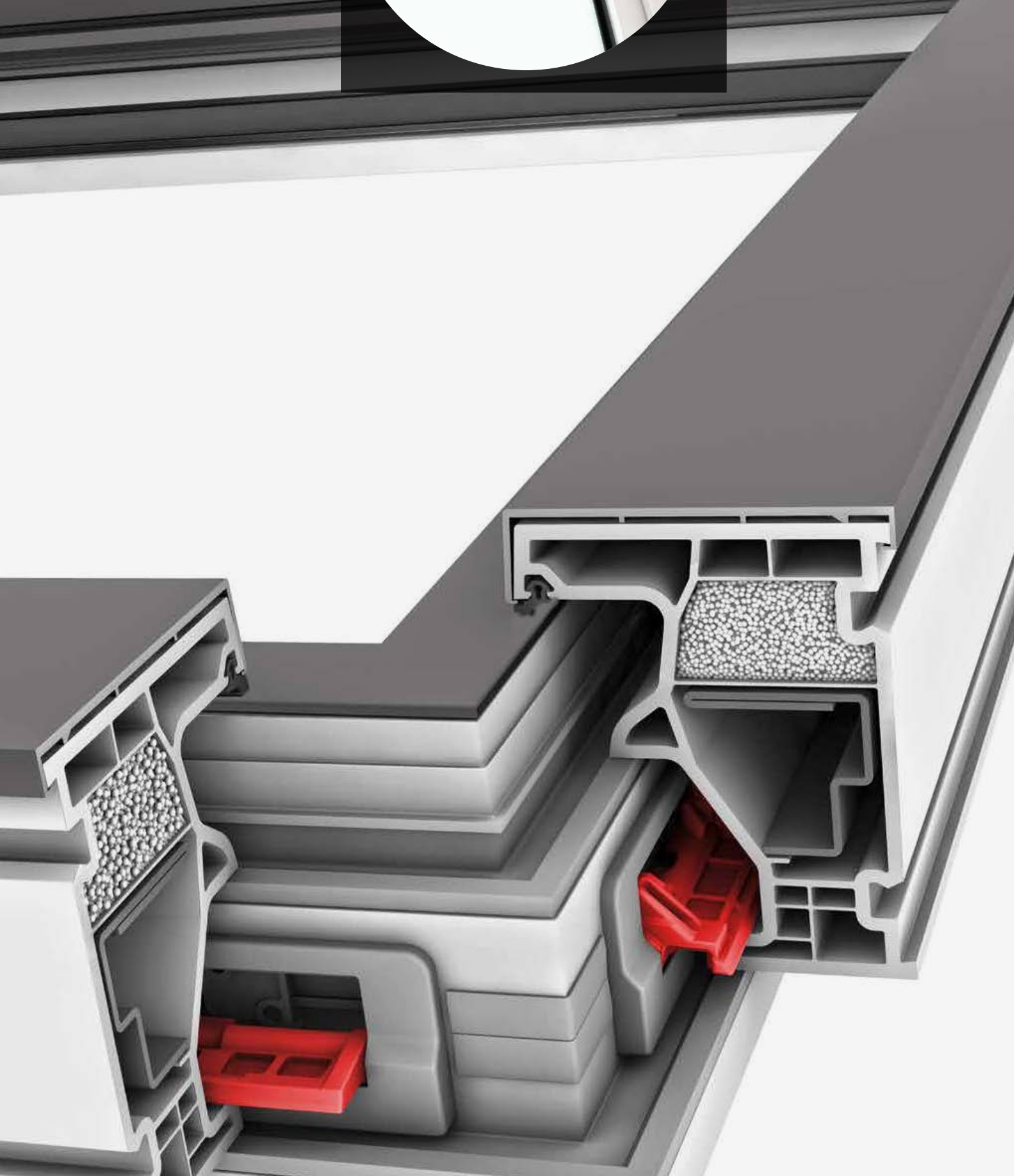



I-tec Secure

SICHER FÜHLEN

KONKURRENZLOSE, VOLL INTEGRIERTE VERRIEGELUNG BIS

Nicht nur die Menschen, die uns umgeben, die Einrichtung unserer Wohnräume und die Sicht nach draußen tragen dazu bei, dass wir uns in unseren eigenen vier Wänden wohlfühlen. Auch das Gefühl von Sicherheit ist ein wichtiger Bestandteil.

Mit der konkurrenzlosen Verriegelung I-tec Secure können Sie sicher gehen, dass Ihre Fenster zuverlässigen Schutz bieten. Anstelle von üblichen Verriegelungszapfen übernehmen Klappen die präzise Verriegelung des Fensterflügels mit dem Rahmen. Ein Aushebeln des Fensters ist quasi unmöglich.

I-tec Secure ist standardmäßig im neuen KF 510 sowie im KF 520 integriert und ist auf Wunsch bis Sicherheitsklasse RC3 erhältlich.

Auch bei der Fensterreinigung bieten wir Ihnen viele Vorteile. Nur wenige Teile am Flügel müssen zerlegt werden, um die glatte Oberfläche fast zur Gänze. Zwischenstücke entfallen fast zur Gänze. Zwischenstücke entfallen fast zur Gänze. Zwischenstücke entfallen fast zur Gänze. Zwischenstücke entfallen fast zur Gänze.



Glatte und pflegeleichte Oberfläche für edle Optik und leichte Reinigung

TEILE

erheit dank integrierter Klappen bis

as Fensters quasi unmöglich

ds, es kann sich bei den



Mehr über I-tec Secure in unserem Erklär-Video.
<https://www.youtube.com/watch?v=y2oG183IOcw>



I-tec Core

HOCHSTABILES FENSTER

VIELE HOLZARTEN

Offenes, helles Wohnen mit großen Glasöffnungen verlangt außer- gewöhnliche Fensterlösungen. Denn neben höchster Stabilität und Belastbarkeit sollte der Fensterrahmen möglichst schmal sein und zur Inneneinrichtung passen.

Internorm hat mit dem I-tec Core einen Holzkern entwickelt, der genau diese Bedürfnisse erfüllt. Die dünnen, verleimten Holz- schichten sind äußerst resistent, belastbar und ausgesprochen fest – wie man es nur von hochstabilen Dachbalken und Trägern kennt. Große Fensterlösungen oder Hebeschiebetüren können da-

durch problemlos produziert werden. Verleiht diesem Fenster außerdem mehr Tech Werkstoff ist obendrein ressourc- lüsst durch seine besondere Tragfähig- Das Holz der Fensterflügel kann an oder Türen angepasst werden. Die Inn- und Hebeschiebetür kann durch unse- arten wie Fichte, Lärche, Eiche, Esche- schiedliche Oberflächengestaltung in- tung gewählt werden.



TEILE

Kern im Fensterrahmen und Fensterflügel
Lichtsbreiten – für mehr Lichteinfall
Die passende Holzart und Farbe zu Ihrer
Umgebung – individuelle Farb- und Holzvielfalt



- Jede I-tec Lüftung und somit jedes Fenster und jeder Raum sind einzeln steuerbar – für ein gesundes Wohnen
- Geringerer Wärmeverlust und erhöhte Sicherheit – das Fenster bleibt beim Lüften geschlossen
- Integrierte Filter sorgen dafür, dass Staub und Pollen aufgetragen werden
- Steuerung über Smart Home Lösungen möglich
- Frische Luft ohne Lärm von außen
- Wärmerückgewinnung bis zu 93 %



- Ohne Verkabelung dank Photovoltaik
- Automatikfunktionen wie Tag-/Nachtliche Sensoren
- Manuelle Steuerung direkt am Fenster
- Bequeme Steuerung auch über Smartphone
- Photovoltaikmodul und Sonnenschutz integriert

ung

I-tec Beschattung

PHOTOVOLTAIK STATT STROM

ENERGIEAUTARKER SONNENSCHUTZ

Schiedlich lange auf und nutzen die in Bad beispielsweise sind wir meist nur beim Duschen viel Wasserdampf und füräumen hingegen verbringen wir die Schlaf viel CO₂ aus. Abstellräume oder nur kurzfristig genutzt und müssen in Schimmelpilz befallt werden.

zählen Räume nutzen, so unterschiedlich an Frischluft. Internorm hat mit der

I-tec Lüftung ein Lüftungssystem entwickelt, das genau auf diese individuellen Anforderungen ausgerichtet ist. Dieses Lüftungssystem ist **direkt im Fensterahmen** integriert und kann bei jedem Fenster, das mit I-tec Lüftung ausgestattet werden kann, individuell reguliert werden. In einem Raum mehr, im anderen Raum weniger – je nachdem, wieviel Frischluft benötigt wird. Im Automatikmodus misst die I-tec Lüftung den Feuchtigkeitsgehalt der Abluft und schaltet sich bei Bedarf selbstständig ein. Die I-tec Lüftung sorgt für frische Luft und ein optimales Raumklima.

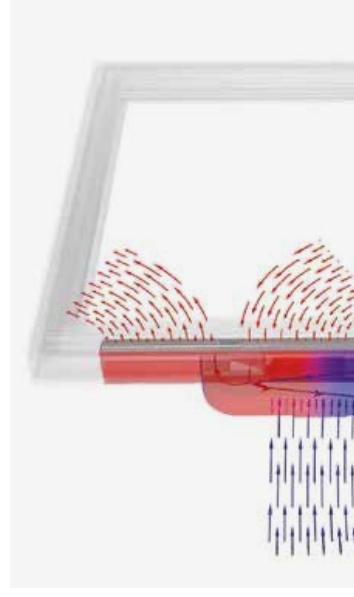

Speziell beim Sanieren möchte man so wenig Staub und Schmutz als möglich haben. Lästige Stemmarbeiten für zusätzliche Stromleitungen kann man in so einer Situation noch weniger gebrauchen.

Die I-tec Beschattung ist hier die perfekte Lösung. Die benötigte Energie für den Antrieb wird direkt am Fenster durch ein in die Jalousieblende integriertes Photovoltaik-Modul gewonnen. Da keine externe Stromzuleitung notwendig ist, fallen auch keine Stemmarbeiten und baulichen Vorkehrungen an. Alle Kabel, Akku, Modul etc. befinden sich direkt im Fenster.

Die Jalousie kann direkt über ein Fern- und hinunter gefahren werden oder über die Tag-/Nacht-Erkennungsfunktionen. Die Jalousie bei Tageslicht und der Sonneneinstrahlung und Temperatur der Räume. Aber auch über Smartphone gesteuert werden. Bei allen Varianten Internorm kann die energieautarke I-tec Jalousie genutzt werden.



Mehr über die I-tec Beschattung in unserem Erklär-Video.
<https://www.youtube.com/watch?v=SocBuSz6pe0>

die I-tec Lüftung in unserem Erklär-Video.
<https://www.youtube.com/watch?v=u3EXZoxSxxM>

E LUFT

UND INDIVIDUELL



- Erhöhte Stabilität
 - Erhöhte Wärmedämmung
 - Verbessertes Schallschutz
- ## I-TEC INSULATION
- Granulat statt Schaum
 - Verbessertes Wärmeschutz
 - Umlaufende Hohlkammerfüllung

asung

I-tec Insulation

GEHEND NT

ER

ur punktuell im Rahmen geklotzt. Das Rahmen gedrückt und ausgehebelt wer- nung – falls überhaupt zusätzlich vorhanden durchgehend im Fenster angebracht, Wärmedämmung gewährleistet.

nsicherheit garantieren zu können, its standardmäßig mit der **I-tec Ver-** Glasscheibe wird dabei umlaufend klebt. Dieses Klebesystem garantiert

einerseits eine feste Verbindung von Glas und Flügel, andererseits fördert es die Stabilität sowie Wärme- und Schalldämmung. Trotz dieser festen Verbindung kann das Glas aber immer noch leicht getauscht werden. **Die I-tec Insulation** erhalten Sie bereits bei drei Internorm-Fenstersystemen standardmäßig: dem KF 410, KF 510 sowie unserem Verbundfenster KV 440. Ein Granulat wird mit Druck in das Rahmeninnere gedrückt und füllt dadurch die Hohlkammern umlaufend gleichmäßig aus. Die Wärmedämmung wird deutlich verbessert.

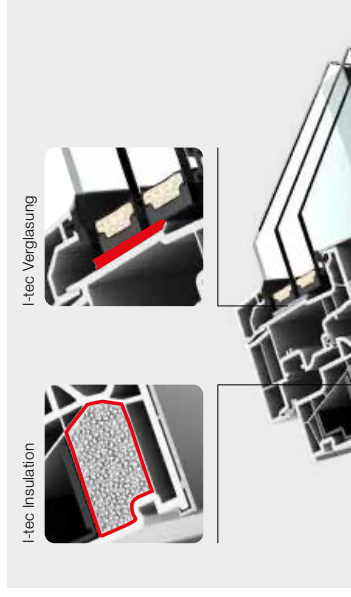

- Intelligente Steuerung rund ums Fe
 - Mobile Bedienung von I-tec Lüftung, Sonnenschutz und Oberlichten
 - Öffnungsmeldung Ihrer Fenster – au
 - Einfache Bedienung
 - Individuelle Einstellungsmöglichkeiten
 - Direkte Einbindung in zentrale Smart
- Hersteller

I-tec Connect

SMART HOME READY

INTELLIGENTE FENSTER KINDERLEICHT BEDIENEN

Haussteuerungen und Smart Home Lösungen vereinfachen uns das Leben um ein Vielfaches. Musik, Licht, Heizung und vieles mehr lassen sich damit bequem steuern. Egal, ob Sie sich zu Hause befinden oder unterwegs sind.

Internorm bietet mit I-tec Connect viele intelligente Produkte rund ums Fenster an, die in unterschiedlichste Smart Home Systeme eingebunden werden können. Neben einem Öffnungsmelder der Fenster können I-tec Lüftung, I-tec Beschattung, Sonnenschutz und Oberlichten via Smartphone oder Tablet bedient werden. Einfache Fingertipps genügen, um Jalousien hoch- und hinunterzufahren, die Licht-

kung nach Wunsch einzustellen oder begeh. Oberlichten können einfach geöffnet. Auch geöffnete, gekippte und geschlossene Steuerungssysteme einfach über

Alle Internorm-Fenster mit dem Hinweis in Smart Home Lösungen von Loxxon. Sogar der elektrische Antrieb Comfortüren kann einfach über einen WLAN-eingebunden werden.





HIL
VO



Sicherheit und energieeffizient
Neubau oder einer Gebäudes
Architektur soll aber keinesfall
binierbarkeit verschiedener F
Einbau dazu passender, groß
Hebeschiebetüren steht daher

Als Laie ist es oftmals schwer
den Überblick zu bewahren. V
einen Profi, wie den **Internorm**
ranziert Ihnen eine kompetent
zierte Montage.

Zusätzlich erhalten Sie hier



WIKT KOMBINIERT

MATERIALUNABHÄNGIG. ABGESTIMMT.

Interne Anforderungen steigen die Ansprüche an Design, Energieeffizienz und Komfort der Fenster. Funktion und Design sind bei Internorm Kunststoff-Aluminium- und Holz-Aluminium-Systeme sind perfekt kombinierbar.

Interne wahlweise Kunststoff oder Holz

Wegen der hohen Luftfeuchtigkeit lieber ein Fenster aus Kunststoff-Aluminium bevorzugen, im Wohnraum aber nicht verzichten möchten, dann können Sie diese beiden Materialien bei Internorm ohne Probleme kombinieren. Das Design ist die Außengestaltung Ihres Hauses bleibt stets gleich. Im Innenbereich haben Sie in jedem Raum die Möglichkeit, Ihre Fenster zu gestalten – entweder in Kunststoff oder in Holz.

Interne stilgerechte Architektur

Wie Sie Ihr Haus gestalten – ob avantgardistisch, modern, elegant, verspielt oder zeitlos klassisch – Internorm bietet Ihnen die perfekte Kombinierbarkeit der Werkstoffe Kunststoff und Holz.

Interne kombinierbar

Interne verschiedene Verglasungen und mehr Licht in Ihren Räumen. Wir bieten Ihnen die passende zum Stil der Fenster. Hebeschiebe-

AUSSEN GLEICH



Aluminium

Die Aluminiumschale an der Außenseite passt sich dem Designstil Ihres Hauses an.

INNEN WAHLWEISE



Kunststoff

Kunststoff ist langlebig, extrem pflegeleicht und eignet sich daher auch perfekt für Räume mit hoher Luftfeuchtigkeit, wie z.B. Badezimmer.



HERHEIT SICHER

WIRKUNGSVOLL. PATENTIERT.

er Wänden geborgen und wohl zu fühlen, ist ein optimaler Schutz vor Einbrechern sowie maximale Sicherheit für

Serienmäßig sind alle Internorm einer Basissicherheit ausgesetzt, aber dennoch im Design dezente in Silber verriegeln gemeinsame Rahmen angebrachten 8-Karfenster (ausgenommen KF 5

I-tec Secure/KF 510 und KF 511
Maximalen Schutz gewährleisten die I-tec-Sicherheitsriegelungstechnik von Internorm. Die Fenster öffnen sich Klappen an allen Seiten direkt in das Rat kann nicht mehr ausgehebel

Sicherheitsgriff
Sicherheit auf höchster Stufe mit Tresorrauerung. Bombesperrenmechanismus gegen Vandalen von der Außenseite (serienmäßig) und Kunststoff-Aluminium-Fenstergriffe

Sperre Griff
Optimale Sicherheit für Kinderschutz in einem bieten sperrt wird das Fenster verriegelt und noch von innen geöffnet werden

Verdeckte liegender Beschlag
Der verdeckte Beschlag gewährleistet nicht aus den Scharnieren greift, sorgt zudem für eine dezente Reinigung.

I-tec Verglasung
Dank der patentierten Verglasung ist ein Herausdrücken der Glasscheibe nicht möglich. Die Glasscheibe wird rief eingeklebt und hält somit Internorm-Fenstersysteme sicher. I-tec Innovation ausgestattet

Elektronischer Öffnungsmechanismus
Unauffällig und zuverlässig nieren über Funk oder kabellos Fenster bzw. Fenstertüren geriegt sind.

Verbundsicherheitsglas (VSG)
Im Gegensatz zu gewöhnlichem

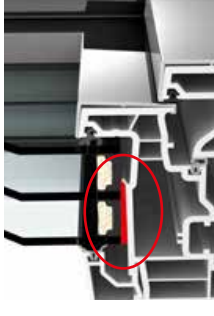



J FENSTER FÜR IHREN HAUSTYP

End der zeitgenössischen Architektur weiter zu entwickeln und in höchster Qualität zu realisieren, ist unser Anspruch. In die Behaglichkeit und Gesundheit wichtig. Tageslicht unterstützt im Gegensatz zu künstlichem Licht das Wohlbefinden. Überlegen Sie vor der genauen Planung, wieviel Licht Sie in jedem einzelnen Raum haben möchten.

Wählen Sie die Farbe der Fensterprofile und somit auch eine Frage des Stils. Es gibt unterschiedlichste Möglichkeiten, sein Haus zu gestalten. Einfach oder verspielt. Wir haben für jeden Typ das passende Fenster! Wir unterstützen Sie gerne bei der Auswahl.

WÄHLEN SIE UNSERE VERTRIEBSPARTNER IM BERATUNGSTERMIN MIT IHNEN:

Alu oder Holz-Alu

Form der Fenster, Fensterteilungen (also 1- oder 2-flügelig), Farben innen und außen, Griffe

Dreh-, Fixverglasung, Hebeschiebe-Funktion

Sicherheitsverglasung wie sperrbare Griffe, Absturzsicherungen etc. sowie Sicherheitsausführung der Beschläge und der Verglasung

z. B. Balladen, Raffektoren, Insektenschutzgitter



„Uns aufgrund der Beratung für das Fenster entschieden.“
 Bloggerin Lisa



Zuhause

Von der Beratung bis zur Montage perfekt

Von Anfang an war Lisa und David klar, dass sie eine hohe Qualität und Wohnqualität wollten im neuen Haus. Beiden war es aber sehr schwierig einzuschätzen, was ein angenehmes Wohnklima sein soll. Sie vereinbarten daher einen Termin bei einem Installations-Schrauber, um die Vielzahl an Möglichkeiten vorzustellen und nochmals die Lage und Größe der Fenster zu besprechen. „Wir haben den Schrauber mit sehr vielen Fragen ausgestattet, um die tolle Beratung für das Fenster zu erinnern sich Internorm-Bloggerin Lisa.“

Auch die Fenstermontage auf der Baustelle verlief reibungslos. Die Produkte wurden zeitgerecht geliefert und die freien Mitarbeiter erklärten alle Arbeitsschritte.

Lisa und David wollten qualitativ hochwertige Fenster, die in Österreich produziert werden.





UNG

EFFIZIENZ

FENSTERN DIE KALTE SCHULTER

Das Haus entweichen über alte Fenster. Die Lösung: verlässliche Dreifach-Isolier-Verglasung von Internorm. Das spart erheblich die Heizkosten. Mit einer Wärmeschutzverglasung noch mehr.

VERTRIEBSPARTNER BEI DER FENSTER-SANIERUNG WERT:

und unkomplizierte Betreuung – vom Beratungsgespräch bis zur Montage von Fenstern. Internorm liefert hochwertige Produkte mit österreichischer bzw. regionaler Herkunft. Die rasche und vollständige Lieferung sowie eine rasche Umsetzung der Arbeiten sind weitere Vorteile.

Internorm arbeitet zügig und sorgfältig. Jedes einzelne Fenster wird nach der Montage auf volle Funktionsfähigkeit geprüft.

Investitionen in die Fenster erhöhen den Wert. Sie erhöhen die Wohnqualität über Jahre hinaus. Qualitätssanierer achten auf die



reude
Wohn-
tig.
ier



Vorher



Nachher



Zuhause b

ANDREA

Termingerecht, sauber und professionell

Andrea und Michael haben das Elternhaus von Grund auf neu gebaut. Für die detaillierte und genaue Planung haben sie viel Vorfeld Zeit genommen. Die Renovierung verlief reibungslos und konnten zeitgerecht fertig gestellt werden. In nur wenigen Monaten verwandelte sich das Haus mit Satteldach in ein modernes Haus. Großzügige Hebeschiebetüren verbinden Innenräume mit der Außenanlage. Die Folge: mehr Platz und mehr Licht. „Wir sind froh und stolz, dass wir diesen Schritt mit Andrea.“

Das Zweifamilienhaus des Paares liegt am Stadtrand in einer ruhigen Lage. Viele klassische, meist 2-stöckige Häuser mit Satteldach sind hier einst gebaut. Die Gärten sind alle sehr natürlich. Das renovierte Haus des Ehepaares fällt sofort auf und ist ein echtes Highlight mit seinem konvex – konkav geschwungenem Dach.

Tipps

Durch Fenster mit einer 3fach-Isolierverglasung senken Sie Ihre Heizkosten.



GE

MONTEURE GARANTIEREN EINEN FACHGERECHTEN EINBAU

en dafür, dass nur geschulte und zertifizierte Monteure den Einbau von Fenstern, Türen und großflächigen Elementen erechte Montage ist Voraussetzung für einwandfreie Funktion und dauerhafte Gebrauchstauglichkeit. Gerade im An- erk kann es bei unsachgemäßer Montage zu starken Wärmeverlusten kommen.



PERFEKTER EINBAU BIS ZUR XL-HEBESCHIEBETÜR

Ob klein, groß, lang oder breit – eine professionelle Montage ist bei jedem Fenster enorm wichtig. Denn sie ist Voraussetzung dafür, dass Ihr Fenster einwandfrei funktioniert und Ihnen auch lange Freude bereitet. Darunter verstehen wir aber nicht nur, dass sich das Fenster problemlos öffnen und schließen lässt. Denn wird das Fenster nicht fachgerecht eingebaut, kann es zu Wärmeverlusten und Bauschäden kommen. Gerade zwischen Mauer und Fenster kann viel Wärme verloren gehen, durch die Temperaturunterschiede bildet sich dann Tauwasser und im schlimmsten Fall sogar Schimmel.

Bei sehr großen Fenstern oder Hebeschiebetüren ist die Montage manchmal eine kleine Herausforderung. Viele geschulte Hände müssen gut zusammenarbeiten, damit das Fenster dann auch richtig in der Mauer sitzt. Bei Internorm und deren Vertriebspartnern beginnt die Montage daher schon bei der Planung. Damit der Einbau auch wirklich reibungslos und fachgerecht funktioniert, wird die Montage nur von gut ausgebildeten und zertifizierten Monteuren unserer Vertriebspartner durchgeführt.

Erleben
eines



AUSSTA

INDIVIDUELLE
M



Die Gestaltung Ihres Hauses ist
Ob geradlinig, modern, klassisch
Geschmack entscheidet. Doch
und Ihr Eigenheim sollten auch
Wie gut, dass Ihnen Internorm
ter für Ihren Hausstil anbietet.
ten sind nahezu unbegrenzt.
persönlichen Wünsche in Form
behalten.

Internorm-Fenster können mit
tunsmöglichkeiten das Design

Wir bieten Ihnen:



Kunststoff

Kunststoff-Weiß

Bitte beachten Sie, dass nicht jede Farbe für jede Oberfläche geeignet ist. Aufgrund druck- und fertigungstechnischer Gegebenheiten können Farb- und Strukturabweichungen zwischen den Original-Produkten auftreten.

Ihr **Internorm 1st window partner** berät Sie gerne bei der Auswahl der Original-Farbmuster.

Aluminium-Vorsatzschale

STANDARDFARBEN*

HM916	HM113	HM735	HM704	HM907	HM712	HM7
HM504	HM817	HM605	HM722	HM819	HM721	HM7

hi^{rest}-COLOURS***

HF916	HF113	HF735	HF704	HF712	HF819	HF114	HF739	HF716
HF916	HF113	HF735	HF704	HF712	HF819	HF114	HF739	HF716
HF916	HF113	HF735	HF704	HF712	HF819	HF114	HF739	HF716

HDS-FARBEN**

HDS01	HDS04	HDS07
-------	-------	-------

EDELSTAHL-FARBEN

EL01	EL02
Edelstahl-Look matt	Edelstahl-Look glänzend

0	KF 310	KV 350	KF 410 studio	KF 410 home p.	KF 410 home s.	KF 410 ambiente	KV 440 home p.	KV 440 home s.	KV 440 ambiente	KS430
X	X	X	X	X	X	X	X	X	X	X
X	X	X	X	X	X	X	X	X	X	X
X	X	X	X	X	X	X	X	X	X	X
X	X	X	X	X	X	X	X	X	X	X

HF 310	HS 330	HF 410	HF 310	HF 310	HF 310	HF 450	HF 450	HF 310	HF 310	HS 330
X	X	X	X	X	X	X	X	X	X	X
X	X	X	X	X	X	X	X	X	X	X
X	X	X	X	X	X	X	X	X	X	X
X	X	X	X	X	X	X	X	X	X	X
X	X	X	X	X	X	X	X	X	X	X



SONDERPROGRAMM
Eine Vielzahl an Geometrien bietet das Farbprogramm (Farben) für die Aluminiumfenster- und -türen.

INTERNORM
GRIFF-FARBEN

-  F1 Alu-Natur
-  F9 Alu-Stahl
-  RAL910 weiß
-  F9714m schwarz matt
-  Messing poliert
-  Chrom satiniert
-  Chrom/Edelstahl matt
-  Messing matt/Alu-Stahl



HEBESCHIEBETÜRENGRIFFE
ÜBERBLICK

Die Griffen liegen gut in der Hand und sind auch flach erhältlich. Entwerfen Sie bei Ihrer Suche nach Griffen und suchen Sie danach in unserem Sortiment aus.



Hebeschiebetürengriff



Hebeschiebetürengriff



Hebeschiebetürengriff

Griff G80 Flachrosette
Abb. in Alu-Natur
Art-Nr. 36435

erhältlich in den Farben

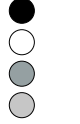

Griff G80
Abb. in Alu-Natur
Art-Nr. 36404

(Art-Nr. 36505 für KF310/KF320/KV350)

erhältlich in den Farben



Griff G80 sperbar
Abb. in Alu-Natur
Art-Nr. 36400

erhältlich in den Farben



Griff G80 mit Druckknopf
Abb. in Alu-Stahl
Art-Nr. 36394

erhältlich in den Farben



SecuForte®
Abb. in schwarz matt
Art-Nr. 36132

erhältlich in den Farben



SecuForte®
Abb. in schwarz matt
Art-Nr. 36132

erhältlich in den Farben



Secustik®-Griff Dallas
Abb. in Alu-Natur
Art-Nr. 36426

erhältlich in den Farben



Standardgriff
Abb. in Alu-Natur
Art-Nr. 33899
(Art-Nr. 36504 für KF310/KV350)

erhältlich in den Farben



Ziergriff Bruxelles



Griff Amsterdam



Ziergriff Athanai



Griff sperbar



FRANZÖSISCHER BALKON S RAUMGEFÜHL AUCH FÜR KLEINE RÄUME

Erstreckt sich gerade durch große Verglasungen aus. Auch im Obergeschoß werden bodentiefe Varianten. Der Optik wegen und um die Aussicht ungestört genießen zu können, wird oft auf eine Abstützung verzichtet. Aber auch aus baulichen Gründen ist es in den meisten Innenstädten möglich, einen Balkon zu bauen.

Ein französischer Balkon. Er besteht bei bodentiefen Türelementen aus Verriegelung Parapet ist der Einsatz von runden oder kantigen Edelstahlstangen möglich. Ausreichend Sicherheit beim Anlehnen zu gewährleisten. Beachten Sie dazu die Vorgaben der Hersteller, die Ihnen und Ihren Kindern ausreichend Sicherheit vor einem Absturz zu bieten.

Verschiedene Varianten des französischen Balkons





Linea



UAD



Kathedral großgeflämmt



Alteutsch K



Ornament 504



Drahtglas



Reflo



Satinato weiß



R WEISE

...be und Struktur nicht immer in vollkommener Übereinstimmung mit den Originalen darstellen. Um Missverständnis-
...n Sie bitte die Mustergläser bei Ihrem **Internorm 1st window partner**.

er: Internorm-Fenster weisen eine sehr gute Wärmedämmung und hohe Dichtheit auf. Das vermeidet lästige Zugluft,
...örenden Lärm ab. Aus physikalischen Gründen kann es aber in einzelnen Fällen zur Tauwasserbildung kommen. Das
...mpfundener, ist aber eigentlich ein sicheres Zeichen für eine gute Wärmedämmeigenschaft des Fensters.

...ten Nächten können die Glasscheiben außen beschlagen, denn eine gute Wärmedämmung leitet wenig Wärme von
...utet, dass die Außenscheibe relativ kalt bleibt und die Umgebungsluftfeuchte aufgrund des Temperaturunterschiedes
...berfläche auf der kühlen Glasoberfläche in Form von Kondensat (kleine Wassertropfen, welche die Sicht durch die
...bar werden kann. Dieser Effekt tritt aber nur bei bestimmter Lage des Fensters im Haus und nur in den Morgenstun-
...bald sich die Temperatur erhöht.

...h Wasserdampf aus Küche und Bad, aber auch durch Atemluft speziell in Schlafräumen, erhöht sich in den Innenräumen
...Sorgt man nicht für genügend Frischluft, kann sich diese Luftfeuchte schnell als Kondenswasser am Fenster niederschla-

VERGLASUNG ESG- UND ISOLIERGLÄSER

Der Großteil der Isoliergläser und Einscheibensicherheitsgläser, die in Internorm-Produkte eingebaut werden, stammen
...treiben eigenständig den Fortschritt voran und versuchen, dem Trend nach innovativen und hoch wärmedämmenden
...werden.

Wärmeschutzverglasung

Hauchdünne Edelmetallbeschichtungen und Edelgase, wie Argon oder Krypton, werden in den Scheibenzwischenräume
...für eine perfekte Wärmedämmung. Entscheiden Sie sich für eine 3-Scheiben-Wärmeschutzverglasung anstatt einer
...Sie bis zu 40 % mehr Glasflächen planen bei gleich bleibenden Heizkosten.

SICHERHEITSGLÄSER

Das **Einscheibensicherheitsglas (ESG)** bricht bei Gewalteinwirkung in stumpfkantige, lose zusammenhängende



PREMIUM-GLASBESCHICHTUNG

IM INTERNORM-FENSTER

erkenntniswert und sorgt nicht nur für Helligkeit. Das Farbspektrum und die Intensität von natürlichem Licht tauchen die außergewöhnliche Lichtstimmungen. Echtes Sonnenlicht hat eine **positive Wirkung** auf unsere **Gesundheit**, steigert **Aktivität** und schafft zugleich **Wohlbefinden**. Weder Kunstlicht noch Tageslicht-Lampen können ansatzweise diese

entsprechender Verglasung sowie die gezielte Lichtführung in den Innenraum gewinnen daher immer mehr an Bedeutung. Große Fensterrahmen und große Glasflächen sind Grundvoraussetzungen in der modernen Architektur. Gezielt gesetzte Lichter mit richtig dosiertem Licht. So ist es z.B. wichtig, die ersten Sonnenstrahlen in die Schlafräume zu lassen, um aktiv zu werden. Helle, offene Wohnräume bringen auch in die kleinste Ecke Helligkeit und aktivieren den Organismus.

Mit **Premium-Glasbeschichtung ECLAZ®** bietet Internorm die Premium-Glasbeschichtung ECLAZ® bereits im Standardfenster in die Innenräume zu bekommen.

Standard
Fenster mit
glas halter
verschluck
Tageslicht

ECLAZ®
Wärmesch
Fenster mit
gut isoliert
Verglasung
Tageslicht

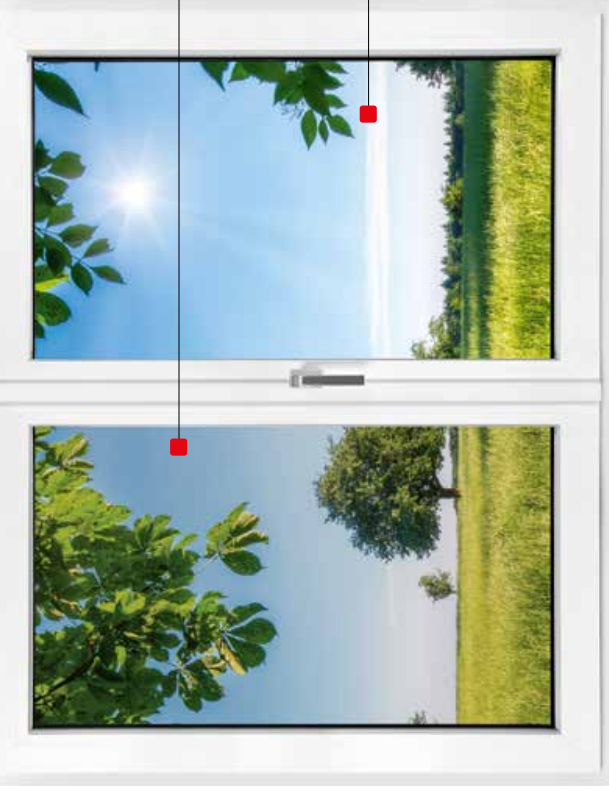

DIE VORTEILE AUF EINEN BLICK GEGENÜBER MARKTÜBLICHEN GLÄSERN BIETET ECLAZ®:



Mehr Licht & Transparenz

- Die Spezialbeschichtung lässt mehr Tageslicht in den Innenraum und macht diesen heller und freundlicher.
- Sie genießen eine brillante Sicht nach draußen. Auch die Außenreflexion bzw. der Spiegeleffekt ist nicht mehr sichtbar, farbneutral.



Mehr Gesundheit & Produktivität

- ECLAZ® bringt die innere Uhr ins Gleichgewicht. Denn die Blau-Anteile des natürlichen Tageslichts sind für die Phasen, Herzfrequenz, Blutdruck und Stimmung. Das aktiviert und belebt.
- Neurowissenschaftler sind sich einig: Tageslicht hat einen erheblichen Einfluss auf die Produktivität und Konzentration. ECLAZ® lässt spürbar mehr natürliches Licht ins Zimmer und das sorgt für mehr Konzentration.



Mehr Glücksgefühl & Wohlbefinden

- Tageslicht hat ein ausgewogenes Lichtspektrum und regelt den Serotonin-Haushalt, der für Wohlbefinden und Stimmung ist. Halogenbirnen, Leuchtstoffröhren und LEDs fehlen diese wichtigen Lichtfrequenzen. ECLAZ® lässt spürbar mehr natürliches Licht ins Zimmer und das sorgt für mehr Wohlbefinden.
- Mit 77 % Lichttransmission (bei 3fach-Verglasung) gelangt spürbar mehr Tageslicht in Ihre Räume und Wohlbefinden – ein entscheidender Vorteil speziell in den dunklen Herbst- und Wintermonaten.



Mehr Energieeffizienz & Heizkostensparnis

- Weniger Wärmeverlust: ECLAZ® isoliert ausgezeichnet den Innenraum und reduziert somit die Heizkosten.
- Mehr Energiegewinn: Mit einem Energiedurchlass von 60% bei einer 3fach-Verglasung gelangt mehr natürliches Licht ins Zimmer und erhöht die Energieeffizienz.



N- UND INSEKTENSCHUTZ

3. INTEGRIERT. VARIANTENREICH.

Schutzsysteme ergänzen Fenster zu einer funktionalen Einheit und unterstützen das Design der Hausfassade. Schutzprodukte mit Smart Home Systemen wie beispielsweise von Loxone oder Mediola und genießen Sie den Komfort wie die bequeme Steuerung per Smartphone oder Tablet.

Sonnen- und Sichtschutz zwischen den Scheiben – wahlweise Jalousie, Faltstore oder Duette®, auf Wunsch mit Schutz (I-tec Beschattung).

In Fensterflügel montiert, die Abdeckblende kann farblich an die Innenseite des Fensters angepasst werden.

Lenkung und Lenkung von Licht und Wärme durch verstellbare Lamellen, auf Wunsch mit Tageslichtlenkung RETROLux.

Die Steuerung und Lenkung von Licht und Wärme durch verstellbare Lamellen. Mit Insektenschutz kombinierbar.

Rollladen: Lose oder komplett auf dem Fenster montiert. Mit Insektenschutz kombinierbar.

Spann- oder Rollläden: Bewährter Einsatz von Spann- Dreh-, und Schieberahmen oder Rollo. Mit Sonnenschutz kombinierbar.

Miniausatz: Platzsparend und ideal zur Nachrüstung, auch bestens geeignet bei Hebe- Schieberahmen



Raiffstore



Vorsatz-Rollladen



Miniausatz-Rollladen



Verbundfenster





UNTERNEHMER

FENSTER



Seit 91 Jahren ist Internorm
und hat sich von einer Ein-
ten international tätigen Fen-

Mehr als 27 Millionen Fenster
100 % Made in Austria – haben
werke in Traun, Sarleinsbach
sen. Von der Geburtsstunde o
die Produktion von Holz-Alu-F
High-Tech- und High-Design
Familienunternehmen europä
nuierliche technische Weiter
Innovationen machen uns zum



E & GARANTIE

PRODUKTE MIT LANGER LEBENSDAUER

hochwertig gefertigt und garantieren eine lange Lebensdauer. Wir sind überzeugt unserer Leistung. Daher geben wir Garantien, die über das marktübliche Maß hinaus

er und Türen regelmäßig pflegen. Ihre Produkte bleiben dadurch nicht nur dauerhaft schön, ihre Lebensdauer. Über den QR-Code im Falz am Fenster erhalten Sie Informationen zu Ihrem Produkt um die Reinigung sowie einen Link zum Pflegemittel-Online-Shop. Eine Wartung vom Fachmann erhalten Sie außerdem beim Internorm-Fensterservice unter www.fenster-service.com als kompetenten Service- und Ersatzteilpartner.

MIT GARANTIE HABEN SIE LANGE FREUDE AN IHREN INTERNORM-PRODUKTEN.

Als die führende und größte international tätige Fenstermarke Europas blickt Internorm auf 91 Jahre Erfahrung in richtungsweisenden Fenster- und Türösungen von außergewöhnlicher Zuverlässigkeit und Langlebigkeit zurück. Das können wir Ihnen garantieren.

10
JAHRE

- Auf Wetterretheit gegen unnatürliche Farbveränderung und gegen Rissbildung von Oberflächen weißer Fenster- und Türprofile aus Kunststoff, ausgenommen Gehrungsrisse.
- Auf Wetterretheit gegen unnatürliche Farbveränderung und gegen Rissbildung von Oberflächen raumseitig folienbeschichteter Fenster- und Türprofile aus Kunststoff, ausgenommen Gehrungsrisse.
- Auf Wetterretheit gegen unnatürliche Farbveränderung und gegen Rissbildung von Oberflächen eloxierter oder pulverbeschichteter Fenster- und Türprofile aus Aluminium.
- Gegen Anlaufen zwischen den Scheiben bei Isoliergläsern.
- Auf die Funktion des Werkstoffverbundes Holz, Thermoschaum und Aluprofile bei allen Internorm Holz-Alu-Fenstersystemen unter Einhaltung der Internorm-Montage- und Wartungsrichtlinien.
- Auf die Funktion der Verklebung und Abdichtung von Isolierglasscheiben mit den Fensterprofilen bei allen Internorm Holz-Alu-Fenstersystemen unter Einhaltung der Internorm-Montage- und Wartungsrichtlinien.
- Auf die Verklebung der Klebepressen.

5
JAHRE

- Bei PVD-beschichteten Haustür-Griffen gegen Korrosion, wenn keine mechanischen Beschädigungen vorhanden sind.
- Auf Wetterretheit gegen unnatürliche Farbveränderung und gegen Rissbildung bei der Oberfläche von Türfüllungen. Für Veränderungen des Erscheinungsbildes der Oberfläche infolge Verschmutzung besteht keine Garantie.

3
JAHRE

- Auf Wetterretheit gegen unnatürliche Farbveränderung und gegen Rissbildung von Oberflächen bei Rollladenprofilen aus Kunststoff.
- Auf Wetterretheit gegen unnatürliche Farbveränderung und gegen Rissbildung von Oberflächen eloxierter oder pulverbeschichteter Rollladen- und Jalousienprofile aus Aluminium.
- Auf die Funktion des Fenster- bzw. Türbeschläges unter Einhaltung der Internorm-Montage- und Wartungsrichtlinien.

30
JAHRE

Außerdem gewährt Internorm die Sicherstellung, dass Internorm-Produkte durch unsere Fachleute wiederholt so instand gesetzt werden können (Originalteile nicht verpflichtend), dass deren volle Funktionsfähigkeit während eines Zeitraumes von 30 Jahren gegeben ist bzw. erhalten bleibt. Dies jedoch unter der Voraussetzung, dass die Rahmenkonstruktion (= Rahmen und Flügel) keine Schäden aufweist. Die 30-jährige Frist beginnt mit dem Produktionsdatum. Ausgenommen sind elektronische Bauteile. Diese zur Erhaltung der Funktionsfähigkeit notwendigen Leistungen bzw. benötigten Materialien, Arbeitszeiten etc. werden nach den jeweils aktuellen Kostensätzen in Rechnung gestellt.

98 % KUNDENZUFRIEDENHEIT BESTÄTIGEN KOMPETENTE BERATUNG UND BETREUUNG.

Die Beratung beim Kauf neuer Fenster und Türen ist Vertrauenssache. Schließlich handelt es sich um eine Investition, die Sie lange begleiten soll. Deshalb setzt Internorm auf perfekte Qualifizierung der Internorm-Partner. Sie bieten Ihnen eine Rundum-Betreuung, die von einer professionellen Beratung über saubere Montage bis zum perfekten After-Sales-Service reicht. Denn Internorm möchte Sie nicht nur zufrieden stellen, sondern begeistern.

1st window partner als Leistungsmarke

Zertifizierte Internorm-Partnerbetriebe müssen zehn definierte Customer Care Standards erfüllen. Diese werden durch Zufriedenheitsmessungen bei unseren Kunden durch eine externe Prüfstelle laufend überprüft und weiter verbessert.

1st window partner Gold Level und Plus Level zeichnen sich durch die besonders enge Zusammenarbeit mit Internorm in Hinblick auf das Markenversprechen aus.

DIE 10 CUSTOMER CARE STANDARDS

- 1** Wir sorgen dafür, dass Sie uns bequem erreichen können und dass wir einen für Sie günstigen Gesprächstermin vereinbaren.
- 2** Sie erhalten in unserem Schauraum einen guten Überblick über die Produkte in angenehmer Atmosphäre.
- 3** Wir nehmen Sie als Kunden ernst, sind immer freundlich und zuvorkommend und gehen auf Ihre individuellen Bedürfnisse ein.
- 4** Die kompetente Beratung über sämtliche Produkte und Dienstleistungen erleichtert Ihnen die Entscheidung. Darüber hinaus bieten wir Ihnen nützliches Zubehör an.
- 5** Das Angebot wird termingerecht übermittelt und entspricht exakt den Vereinbarungen im Beratungsgespräch.
- 6** Das Angebot wird übersichtlich gestaltet und gemeinsam mit Ihnen durchgearbeitet, um allfällige Fragen zu beantworten.
- 7** Die bestellten Produkte werden zum vereinbarten Zeitpunkt vollständig und in einwandfreiem Zustand geliefert und fachgerecht eingebaut.
- 8** Alle Arbeiten werden auf schonende Weise, sauber und ordentlich durch ein zuverlässiges und kompetentes Montageteam durchgeführt.
- 9** Wir kontaktieren Sie innerhalb eines angemessenen Zeitraums nach der Montage,

die Sicherheit, die beste Leistung für ihr Geld zu bekommen. Modernste Produktionsanlagen und strengste Qualitäts-
 Qualität, die europaweit richtungswisende Maßstäbe setzt. Das beweisen die Gütesiegel unabhängiger Prüfinstitute



Austria-Güteszeichen



TÜV



Institut für Fenstertechnik
 Rosenheim



RAL-Güteschild



Technische Universität
 Graz



Österreichische
 Gesellschaft für
 Klimaweltmodellierung



Zertifikat für Produkte aus
 nachhaltiger Waldbewirtschaftung

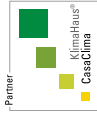

KlimaHaus-Zertifikat



Klimabüchleis-
 Gemeinde Traun



VinylPlus Zertifikat



EnergieGenie 2016
 (#F 410)



EnergieGenie 2020
 (#F 520)



Internorm[®]

VERTRIEBS- NIEDERLASSUNGEN

Internorm-Fenster GmbH

Zentrale Deutschland
D-93059 Regensburg · Nußbergerstr. 6b
Tel.: +49 (941) 464 04-0
E-Mail: regensburg@internorm.com

www.internorm-fenster.de

Internorm-Fenster-Telefon zum
Gratis-Tarif (gültig für A und D):
00800/11 111 111

www.internorm.com

